



CIRCULAR Nº 190/23

ASSUNTO: Campeonato AS Nacional de Seniores - 2023 - RESULTADOS

Odivelas, 29 de novembro de 2023

Exmos. Senhores,

Vimos por este meio proceder à divulgação dos resultados do Campeonato AS Nacional de Seniores - 2023.

PROVA	Campeonato AS Nacional de Seniores - 2023
DATA/LOCAL	Sábado e Domingo, 11 e 12 de novembro de 2023, Pavilhão Multiusos Odivelas
ESCALÃO	Seniores Masculinos e Femininos
Nº ATLETAS	123 atletas masculinos + 34 Atletas Femininas = 157 Atletas (49 Clubes)

RESULTADOS

MASCULINOS	
-------------------	--

-60KG (14 atletas)

1º Emerson SILVA	160820	JCP
2º Lucas CATARINO	132021	SAD
3º João MARTINS	135961	ACMC
3º Francisco BASTOS	123404	FSAL

-66KG (17 atletas)

1º Miguel GAGO	120693	AAC
2º Alexandre BUCUR	141452	AAC
3º Chrystian JESUS	180064	SAD
3º Bruno BENTO	119245	ULHT

-73KG (34 atletas)

1º Otari KVANTIDZE	157088	SCP
2º Saba DANELIA	161374	SUS
3º Pedro HORTA	123894	ULHT
3º Thelmo GOMES	165472	SLB

-81KG (20 atletas)

1º Anri EGUTIDZE	125690	SLB
2º Filipe ALMEIDA	138542	SUS
3º António TETINO	128267	SAD
3º Guilherme KOBAYASHI	117337	SUS



#JUDOWORLDS
ODIVELAS
World Judo Championships
Juniors 2023
PORTUGAL
4 – 8 OCTOBER





Federação Portuguesa
de
Judo

mais do que um DESPORTO... um DESPERTAR!

INSTITUIÇÃO DE UTILIDADE PÚBLICA DESPORTIVA
CONT N° 501 515 674
MEMBRO DA UNIÃO EUROPEIA DE JUDO
E DA FEDERAÇÃO INTERNACIONAL DE JUDO
FUNDADA EM 1959



SEGUINDO A SUA POLÍTICA DE SUSTENTABILIDADE
A FEDERAÇÃO PORTUGUESA DE JUDO
PASSA DA ACREDITAÇÃO IMPRESSA PARA UMA VERSÃO ONLINE
CONTANDO COM O APOIO DE TODA A FAMÍLIA DO JUDO

-90KG (21 atletas)

1º	Damian TROIANSCHI	133078	JCP
2º	Miguel DIAS	135468	SCPo
3º	Diogo LUÍS	173166	SCP
3º	Tomás FERNANDES	100752	SAD

-100KG (8 atletas)

1º	Pedro LIMA	128943	SAD
2º	Diogo BRITES	115474	SCP
3º	Guilherme SILVA	117964	GRGc
3º	Gonçalo LOUREIRO	131924	SUS

+100KG (9 atletas)

1º	Diogo SILVA	83163	FSAL
2º	Vicente ROVIRA	108075	AAC
3º	Vitor PIRES	136815	JCAv
3º	André CARVALHO	89601	MonC

FEMININOS

-48KG (3 atletas)

1º	Inês FARIA	127721	SUS
2º	Carolina RODRIGUES	122906	AAC

-52KG (4 atletas)

1º	Mariana MÁXIMO	139843	SCP
2º	Catarina ALCARRÃO	148964	A4JP
3º	Matilde GADIM	129372	SAD

-57KG (5 atletas)

1º	Teresa TRINDADE	105039	JCP
2º	Mafalda EZEQUIEL	122699	JCP
3º	Andreia LOUREIRO	132004	SAD

-63KG (11 atletas)

1º	Bárbara TIMO	157065	SLB
2º	Letícia MARTINS	135950	SAD
3º	Marta LOUREIRO	131923	SUS
3º	Beatriz BARATA	112264	SAD



#JUDOWORLDS
ODIVELAS
World Judo Championships
Juniors 2023
PORTUGAL
4 – 8 OCTOBER





Federação Portuguesa
de
Judo

mais do que um DESPORTO... um DESPERTAR!

INSTITUIÇÃO DE UTILIDADE PÚBLICA DESPORTIVA
CONT N° 501 515 674
MEMBRO DA UNIÃO EUROPEIA DE JUDO
E DA FEDERAÇÃO INTERNACIONAL DE JUDO
FUNDADA EM 1959



SEGUINDO A SUA POLÍTICA DE SUSTENTABILIDADE
A FEDERAÇÃO PORTUGUESA DE JUDO
PASSA DA ACREDITAÇÃO IMPRESSA PARA UMA VERSÃO ONLINE
CONTANDO COM O APOIO DE TODA A FAMÍLIA DO JUDO

-70KG (6 atletas)

1º Taís PINA	135954	SAD
2º Mariana SERRÃO	138618	CJMo
3º Carolina SACAIVÉM	123613	GRGc
3º Maria BERNARDO	106115	CJRG

-78KG (3 atletas)

1º Fábria CONCEIÇÃO	138458	SUS
2º Carolina PAIVA	120609	ULHT

+78KG (2 atletas)

1º Rochele NUNES	157063	SLB
------------------	--------	-----

EQUIPAS (49)

1ª	Sport Lisboa Benfica
2ª	Sport Algés e Dafundo
3ª	Sport União Sintrense

Com os nossos melhores cumprimentos e cordiais,

Saudações Desportivas
O Presidente da FPJ

Joaquim Sérgio Pina



#JUDOWORLDS
ODIVELAS
World Judo Championships
Juniors 2023
PORTUGAL
4 – 8 OCTOBER



CAMPEONATO AS NACIONAL DE SENIORES

ODIVELAS – 11 E 12 DE NOVEMBRO DE 2023

-60 Kg

Competitors: 14
ATUALIZADO

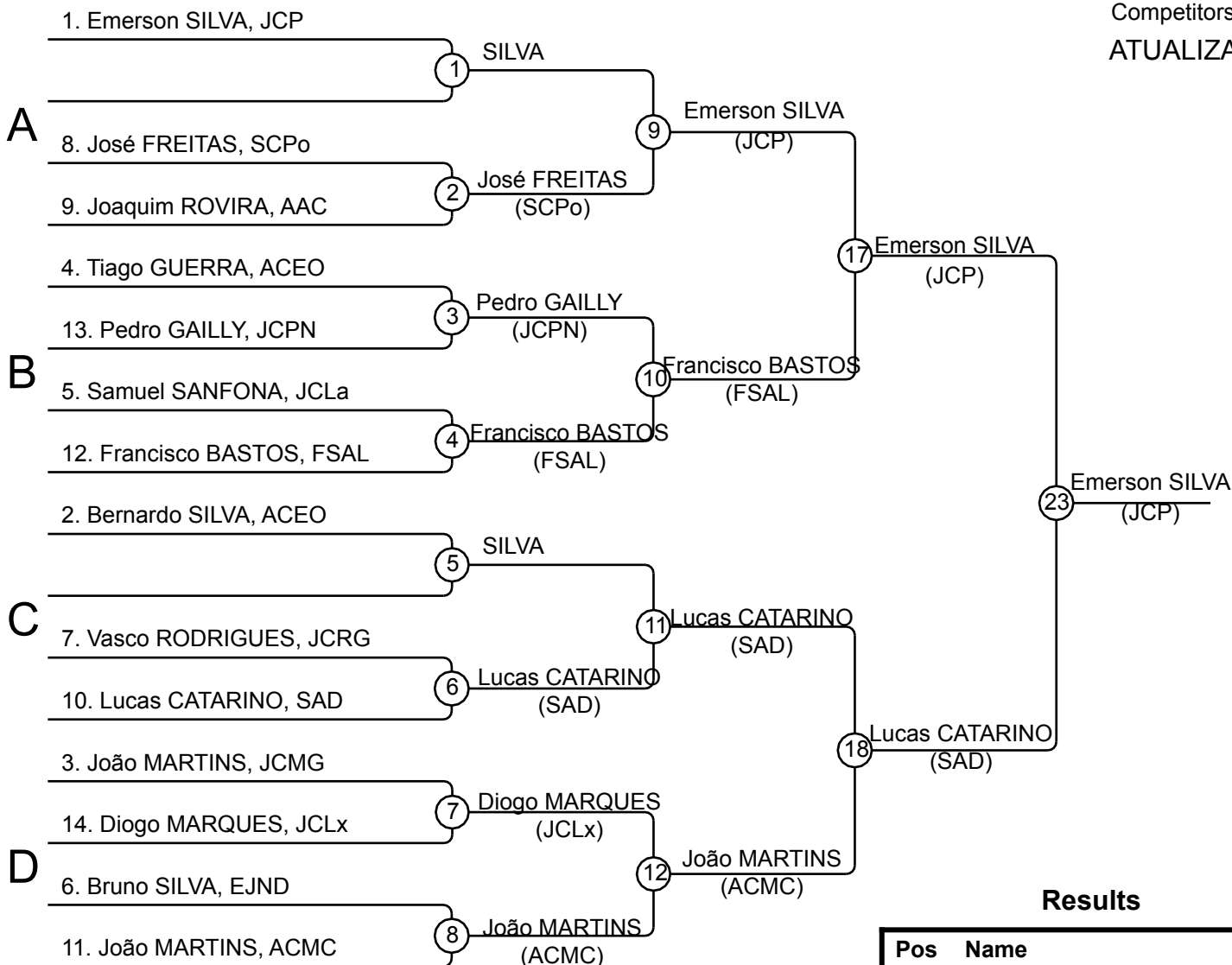

Results

Pos	Name
1	Emerson Silva (JCP)
2	Lucas Catarino (SAD)
3	João Martins (ACMC)
3	Francisco Bastos (FSAL)
5	José Freitas (SCPo)
5	Bruno Silva (EJND)
7	Samuel Sanfona (JCLa)
7	Vasco Rodrigues (JCRG)

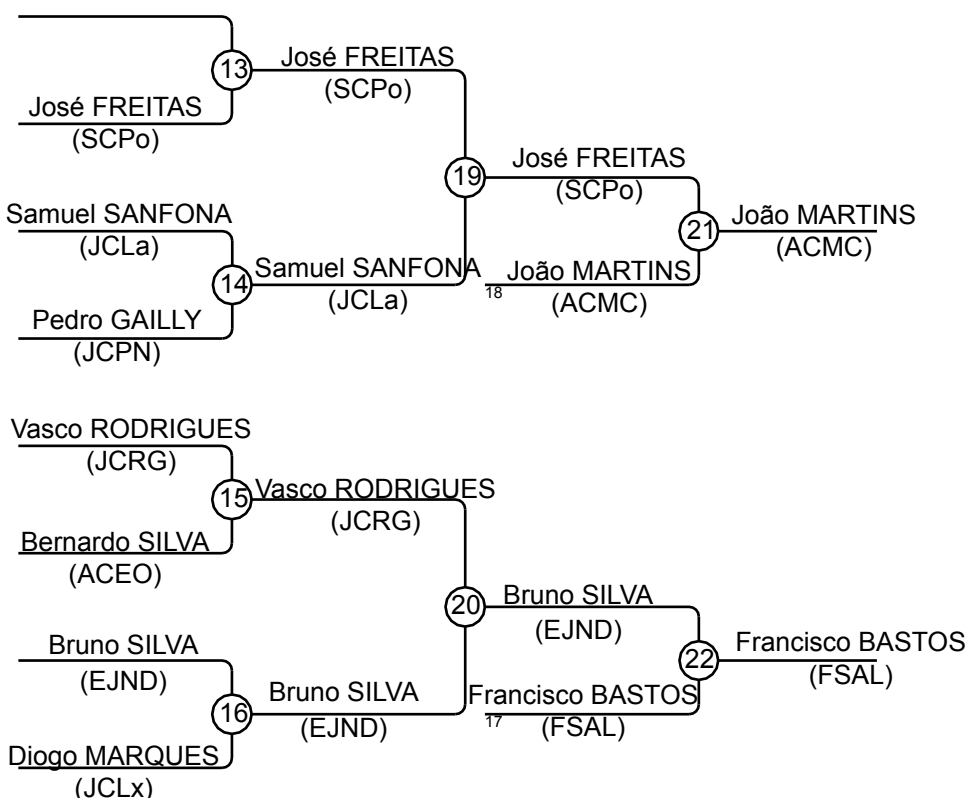

CAMPEONATO AS NACIONAL DE SENIORES

ODIVELAS – 11 E 12 DE NOVEMBRO DE 2023

-66 kg

Competitors: 17
ATUALIZADO

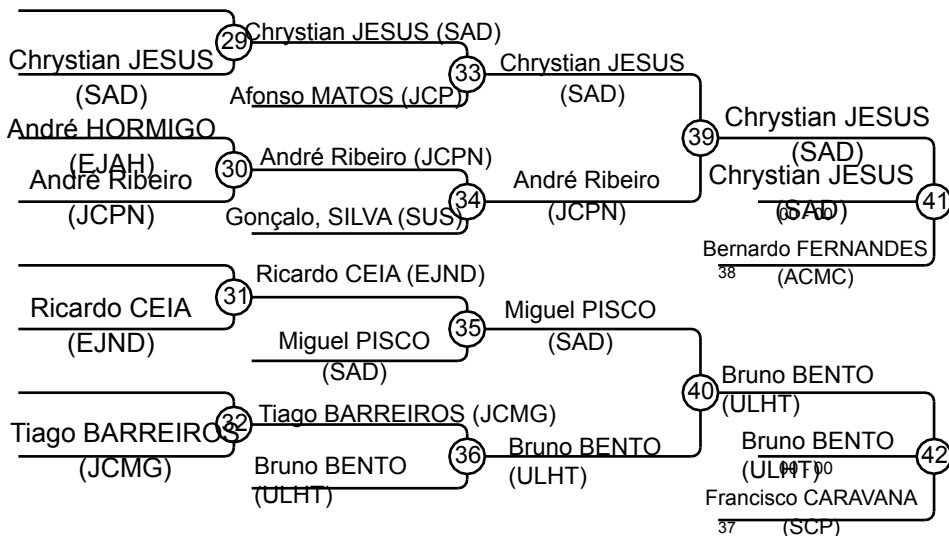
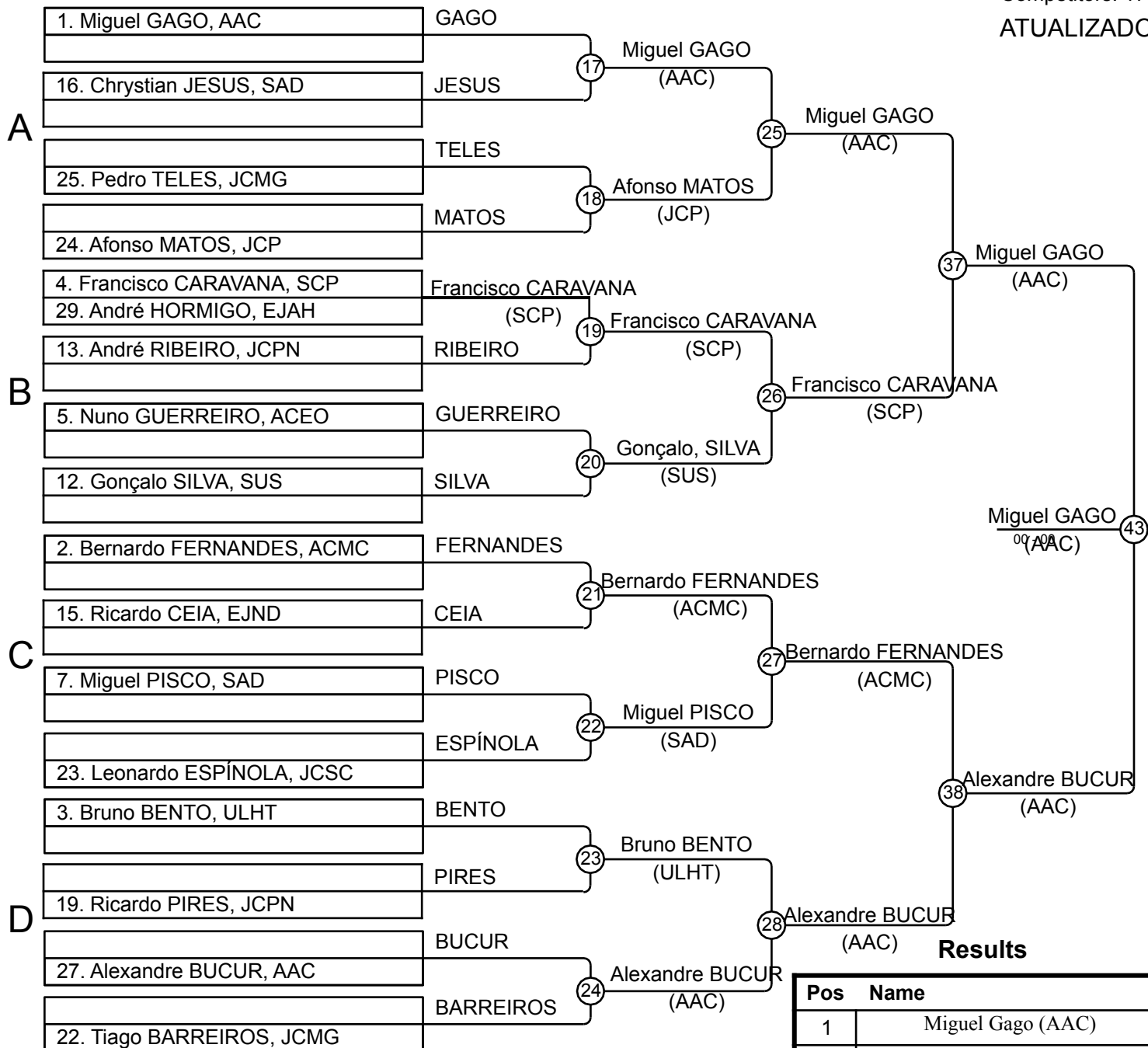

(1/3)

CAMPEONATO AS NACIONAL DE SENIORES

ODIVELAS – 11 E 12 DE NOVEMBRO DE 2023

-73 Kg

Competitors: 34

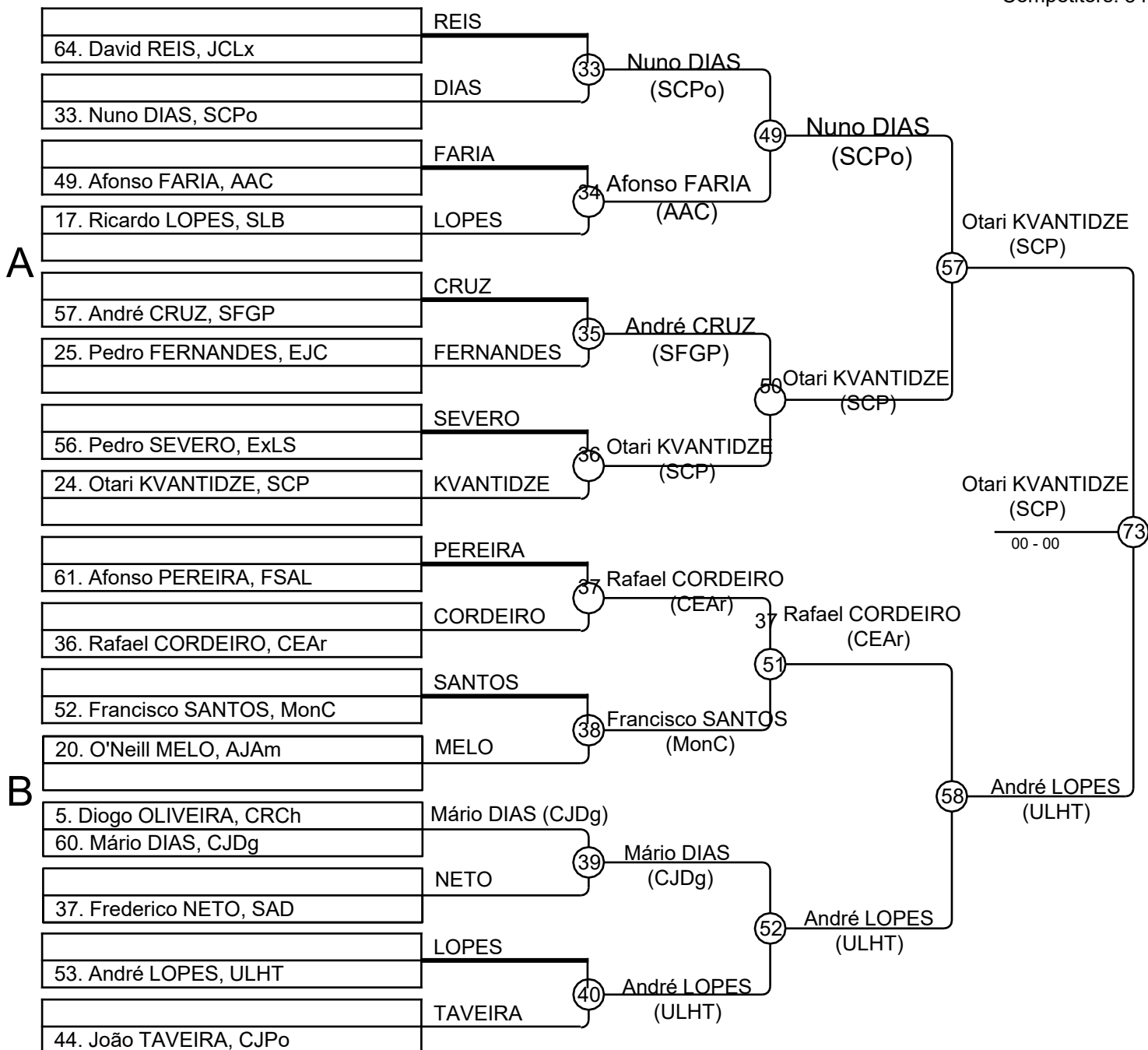

(2/3)

CAMPEONATO AS NACIONAL DE SENIORES

ODIVELAS – 11 E 12 DE NOVEMBRO DE 2023

-73 Kg

Competitors: 34

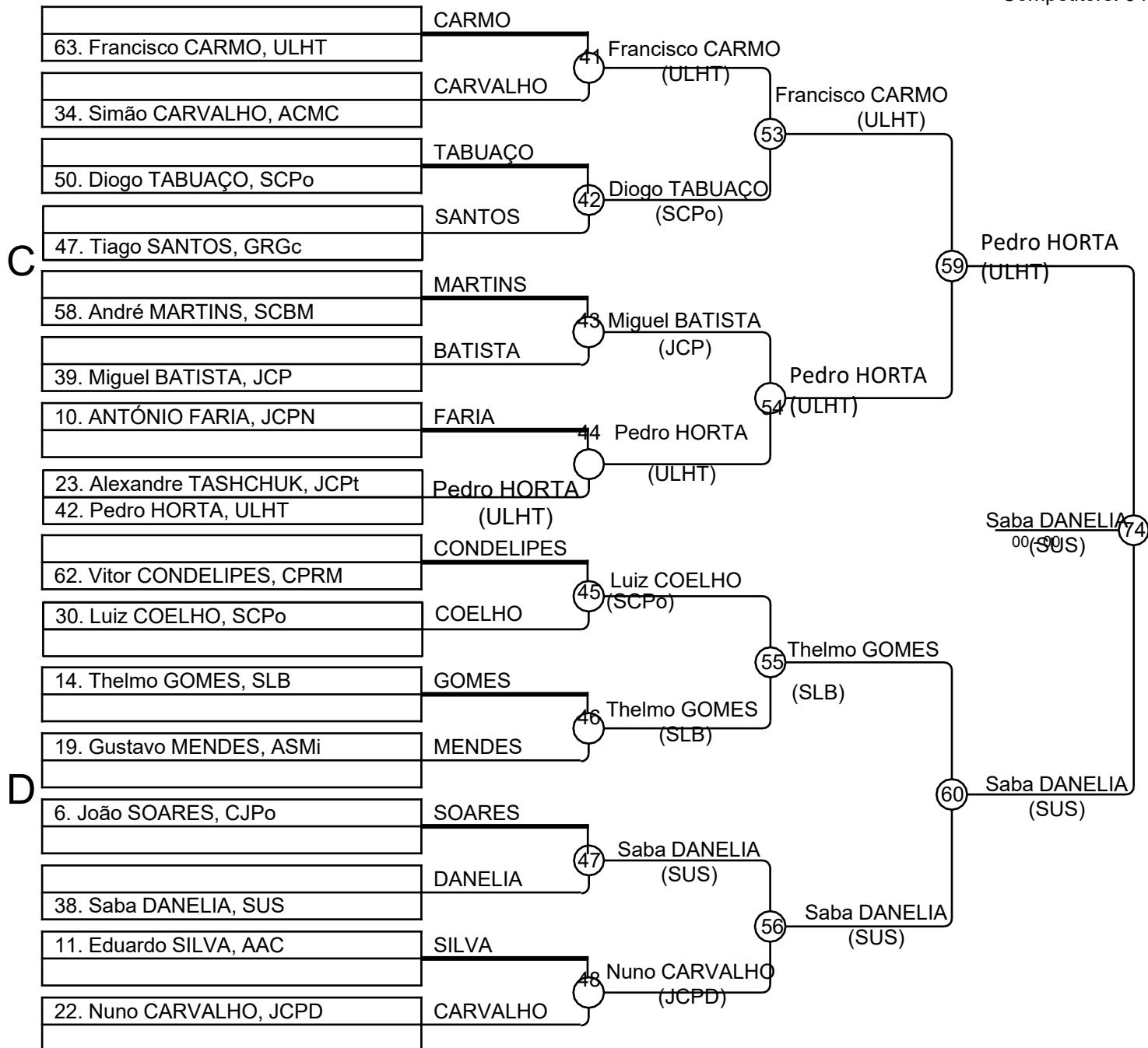

(3/3)

CAMPEONATO AS NACIONAL DE SENIORES

ODIVELAS – 11 E 12 DE NOVEMBRO DE 2023

-73 Kg

Competitors: 34

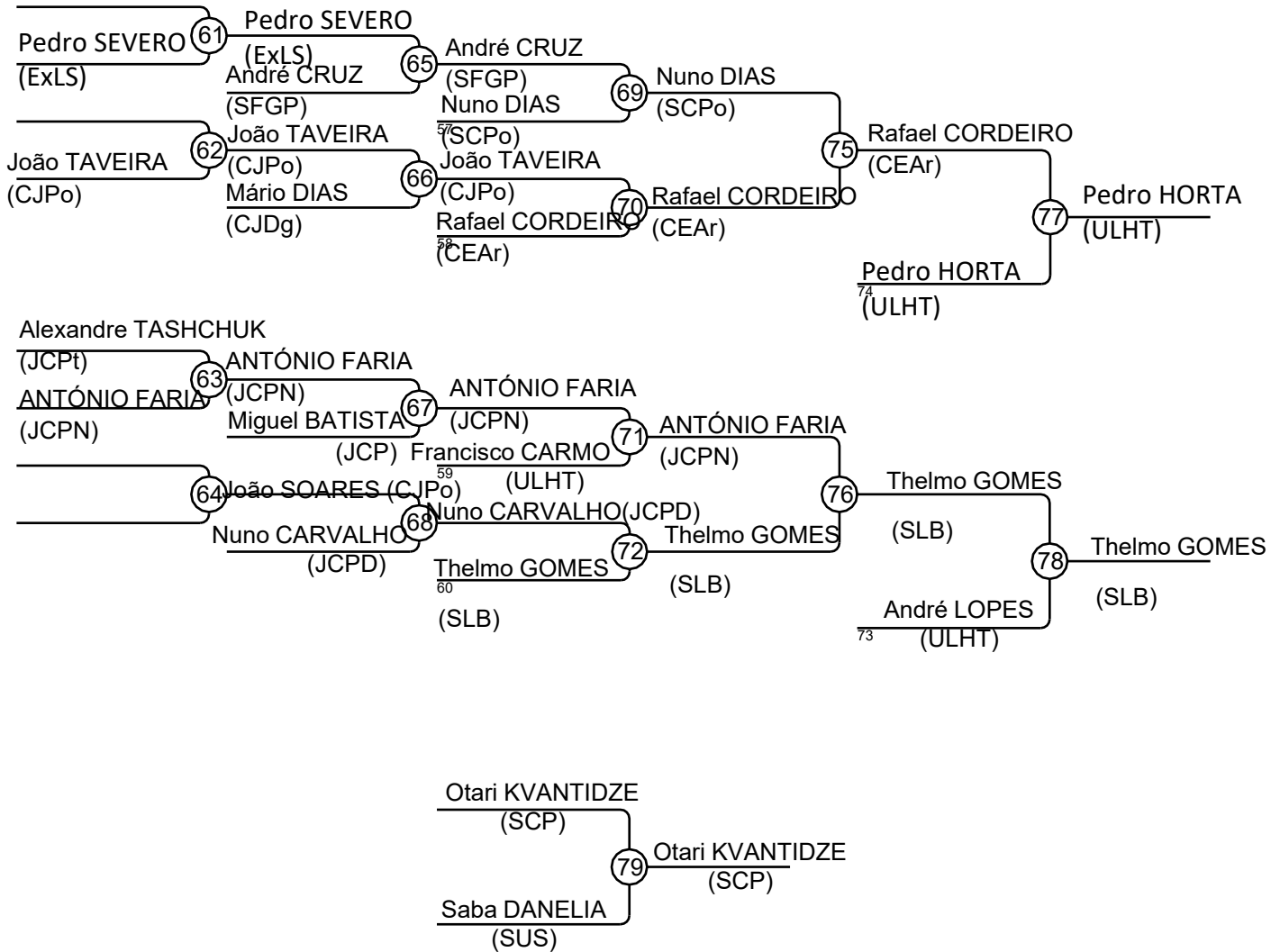

Results

Pos	Name
1	Otari Kvantidze (SCP)
2	Saba Danelia (SUS)
3	Pedro Horta (ULHT)
3	Thelmo Gomes (SLB)
5	Rafael Cordeiro (CEAr)
5	André Lopes (ULHT)
7	Nuno Dias (SCPo)
7	António Faria (JCPN)

CAMPEONATO AS NACIONAL DE SENIORES

ODIVELAS – 11 E 12 DE NOVEMBRO DE 2023

-81 Kg

Competitors: 20

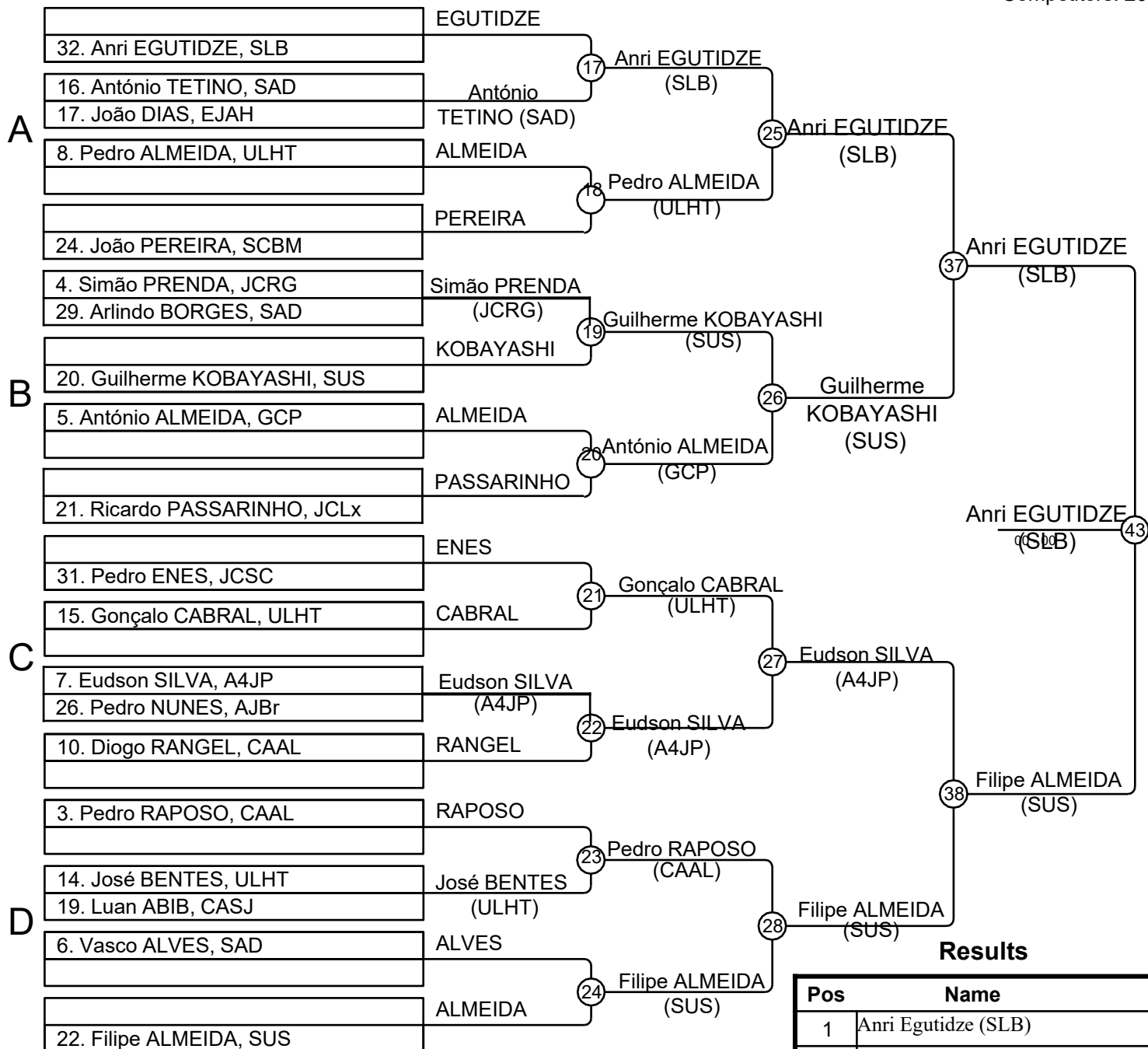

Results

Pos	Name
1	Anri Egutidze (SLB)
2	Filipe Almeida (SUS)
3	António Tetino (SAD)
3	Guilherme Kobayashi (SUS)
5	Eudson Silva (A4JP)
5	Gonçalo Cabral (ULHT)
7	António Almeida (GCP)
7	Pedro Raposo (CAAL)

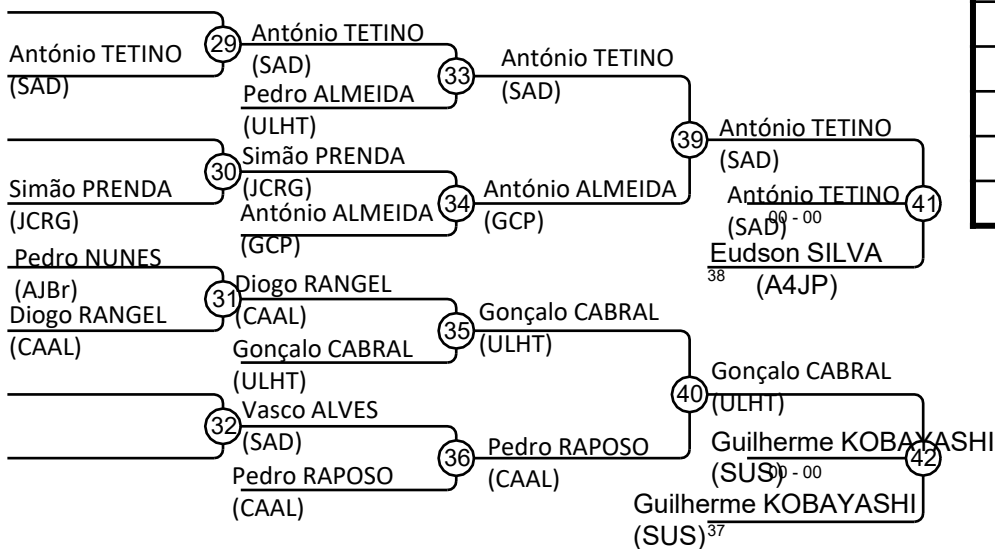

CAMPEONATO AS NACIONAL DE SENIORES

ODIVELAS – 11 E 12 DE NOVEMBRO DE 2023

-90 Kg

Competitors: 21

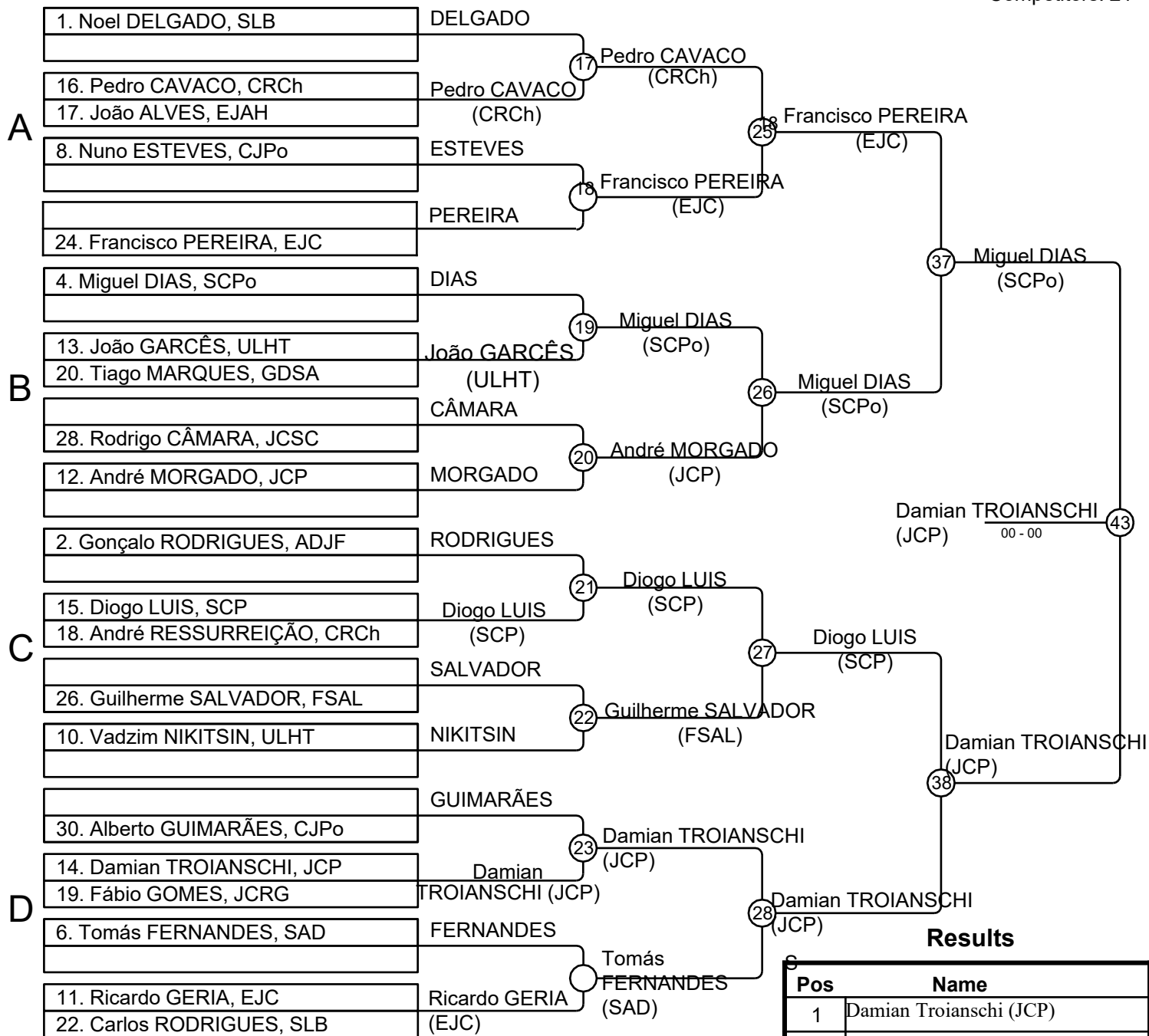

Results

Pos	Name
1	Damian Troianschi (JCP)
2	Miguel Dias (SCPo)
3	Diogo Luis (SCP)
3	Tomás Fernandes (SAD)
5	João Garcês (ULHT)
5	Francisco Pereira (EJC)
7	Nuno Esteves (CJPo)
7	Gonçalo Rodrigues (ADJF)

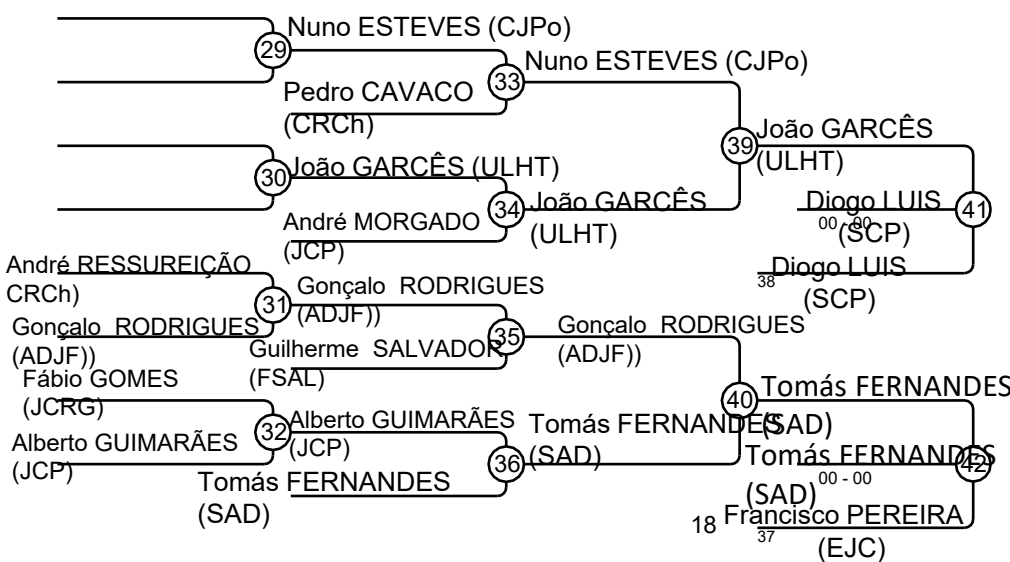

CAMPEONATO AS NACIONAL DE SENIORES

ODIVELAS – 11 E 12 DE NOVEMBRO DE 2023

-100 Kg

Competitors

Competitors: 8

#	Name	Club	1	2	3	4	Wins	Pts	Pos
1	Pedro LIMA	SAD		V10	V10	V10	3	30	1º
2	João GREGÓRIO	EJAH	D		D	V10	1	10	
3	Gonçalo LOUREIRO	SUS	D	V10		V10	2	20	2º
4	Joao CAVACO	CRCh	D	D	D		0	0	

Matches A

Match	White	Blue	Result	Time
1	Pedro LIMA	1 2 João GREGÓRIO	Pedro LIMA	V10
3	Gonçalo LOUREIRO	3 4 Joao CAVACO	Gonçalo LOUREIRO	V10
5	Pedro LIMA	1 3 Gonçalo LOUREIRO	Pedro LIMA	V10
7	João GREGÓRIO	2 4 Joao CAVACO	João GREGÓRIO	V10
9	Pedro LIMA	1 4 Joao CAVACO	Pedro LIMA	V10
11	João GREGÓRIO	2 3 Gonçalo LOUREIRO	Gonçalo LOUREIRO	V10

Competitors

#	Name	Club	5	6	7	8	Wins	Pts	Pos
5	Guilherme SILVA	GRGc		V10	D	V10	2	20	2º
6	António BOLOTO	DCE	D		D	D	0	0	
7	Diogo BRITES	SCP	V10	V10		V10	3	30	1º
8	José BERNARDO	MonC	D	V10	D		1	10	

Matches B

Match	White	Blue	Result	Time
2	Guilherme SILVA	5 6 António BOLOTO	Guilherme SILVA	V10
4	Diogo BRITES	7 8 José BERNARDO	Diogo BRITES	V10
6	Guilherme SILVA	5 7 Diogo BRITES	Diogo BRITES	V10
8	António BOLOTO	6 8 José BERNARDO	José BERNARDO	V10
10	Guilherme SILVA	5 8 José BERNARDO	Guilherme SILVA	V10
12	António BOLOTO	6 7 Diogo BRITES	Diogo BRITES	V10

Pedro, LIMA (SAD)

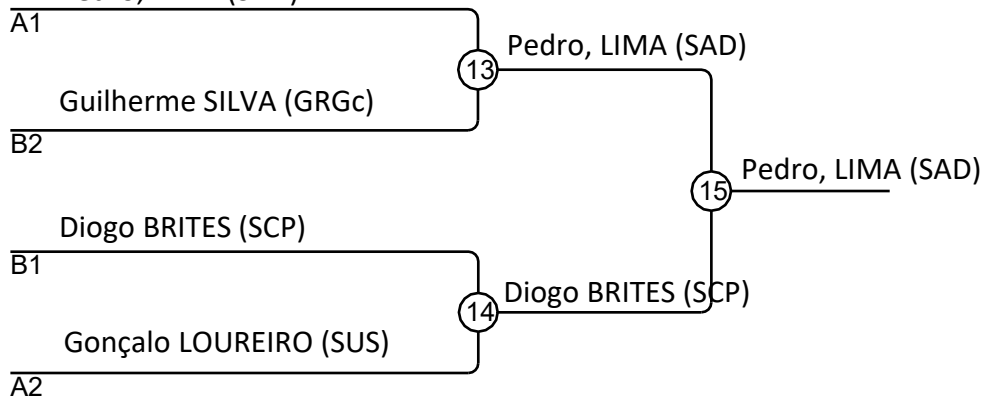

Results

Pos	Name
1	Pedro Lima (SAD)
2	Diogo Brites (SCP)
3	Guilherme SILVA (GRGc)
3	Gonçalo LOUREIRO (SUS)

CAMPEONATO AS NACIONAL DE SENIORES

ODIVELAS – 11 E 12 DE NOVEMBRO DE 2023

+100 Kg

Competitors: 9

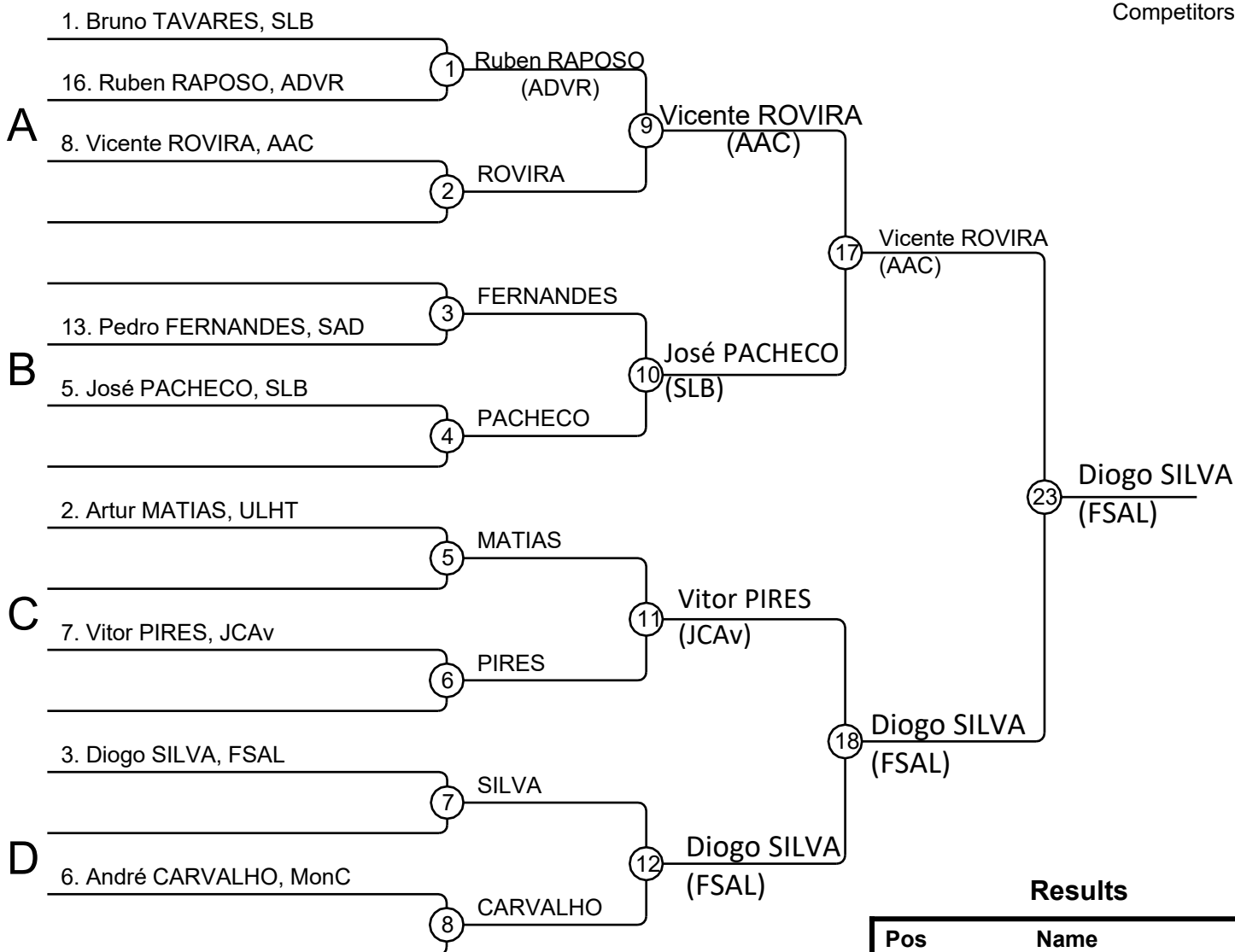

Results

Pos	Name
1	Diogo Silva (FSAL)
2	Vicente Rovira (AAC)
3	Vitor Pires (JCAv)
3	André Carvalho (MonC)
5	Pedro Fernandes (SAD)
5	José Pacheco (SLB)
7	Ruben Raposo (ADVR)
7	Artur Matias (ULHT)

CAMPEONATO AS NACIONAL DE SENIORES

ODIVELAS – 11 E 12 DE NOVEMBRO DE 2023

-48 Kg

Competitor

Competitors: 3

#	Name	Club	1	2	3	Wins	Pts	Pos
1	Inês FARIA	SUS	■	V10	V1	2	11	1º
2	Carolina RODRIGUES	AAC	D	■	V1	1	1	2º
3	Constança ALVES	SCBM	D	D	■	0	0	

Matches

Match	White	Blue	Result	Time
1	Inês FARIA	1 2 Carolina RODRIGUES	Inês FARIA	V10
2	Inês FARIA	1 3 Constança ALVES	Inês FARIA	V1
3	Carolina RODRIGUES	2 3 Constança ALVES	Carolina RODRIGUES	V1

Results

Pos	Name
1	Inês Faria (SUS)
2	Carolina Rodrigues (AAC)
3	

CAMPEONATO AS NACIONAL DE SENIORES

ODIVELAS – 11 E 12 DE NOVEMBRO DE 2023

-52 Kg

Competitor

Competitors: 4

#	Name	Club	1	2	3	4	Wins	Pts	Pos
1	Matilde GADIM	SAD	■	D	D	V10	1	10	3°
2	Mariana MÁXIMO	SCP	V10	■	V10	V10	3	30	1°
3	Catarina ALCARRÃO	A4JP	V10	D	■	V10	2	20	2°
4	Ana TEIXEIRA	EJC	D	D	D	■	0	0	

Matches

Match	White	Blue	Result	Time
1	Matilde GADIM	1 2 Mariana MÁXIMO	Mariana MÁXIMO	V10
2	Catarina ALCARRÃO	3 4 Ana TEIXEIRA	Catarina ALCARRÃO	V10
3	Matilde GADIM	1 3 Catarina ALCARRÃO	Catarina ALCARRÃO	V10
4	Mariana MÁXIMO	2 4 Ana TEIXEIRA	Mariana MÁXIMO	V10
5	Matilde GADIM	1 4 Ana TEIXEIRA	Matilde GADIM	V10
6	Mariana MÁXIMO	2 3 Catarina ALCARRÃO	Mariana MÁXIMO	V10

Results

Pos	Name
1	Mariana Máximo (SCP)
2	Catarina ALCARRÃO (A4JP)
3	Matilde Gadim (SAD)
4	

CAMPEONATO AS NACIONAL DE SENIORES ODIVELAS – 11 E 12 DE NOVEMBRO DE 2023 -57 Kg

Competitor

Competitors: 5

#	Name	Club	1	2	3	4	5	Wins	Pts	Pos
1	Mafalda EZEQUIEL	JCP	■	D	V10	V10	■	2	20	2º
2	Teresa TRINDADE	JCP _r	V10	■	V10	D	■	2	20	1º
3	Laura COSTA	CAAL	D	D	■	D	■	0	0	
4	Andreia LOUREIRO	SAD	D	V10	V1	■	V10	2	11	3º
5	Raquel BRÁS	SUS				D	■			— LESÃO —

Matches

Match	White	Blue	Result	Time
1	Andreia LOUREIRO	4 5 Raquel BRÁS	Andreia LOUREIRO	V10
2	Mafalda EZEQUIEL	1 2 Teresa TRINDADE	Teresa TRINDADE	V10
3	Laura COSTA	3 4 Andreia LOUREIRO	Andreia LOUREIRO	V1
4	Mafalda EZEQUIEL	1 5 Raquel BRÁS		
5	Teresa TRINDADE	2 3 Laura COSTA	Teresa TRINDADE	V10
6	Mafalda EZEQUIEL	1 4 Andreia LOUREIRO	Mafalda EZEQUIEL	V10
7	Laura COSTA	3 5 Raquel BRÁS		
8	Teresa TRINDADE	2 4 Andreia LOUREIRO	Andreia LOUREIRO	V10
9	Mafalda EZEQUIEL	1 3 Laura COSTA	Mafalda EZEQUIEL	V10
10	Teresa TRINDADE	2 5 Raquel BRÁS		

Results

Pos	Name
1	Teresa TRINDADE (JCPragal)
2	Mafalda EZEQUIEL (JCPortugal)
3	Andreia LOUREIRO (SAD)
4	
5	

CAMPEONATO AS NACIONAL DE SENIORES

ODIVELAS – 11 E 12 DE NOVEMBRO DE 2023

-63 kg

Competitors: 11

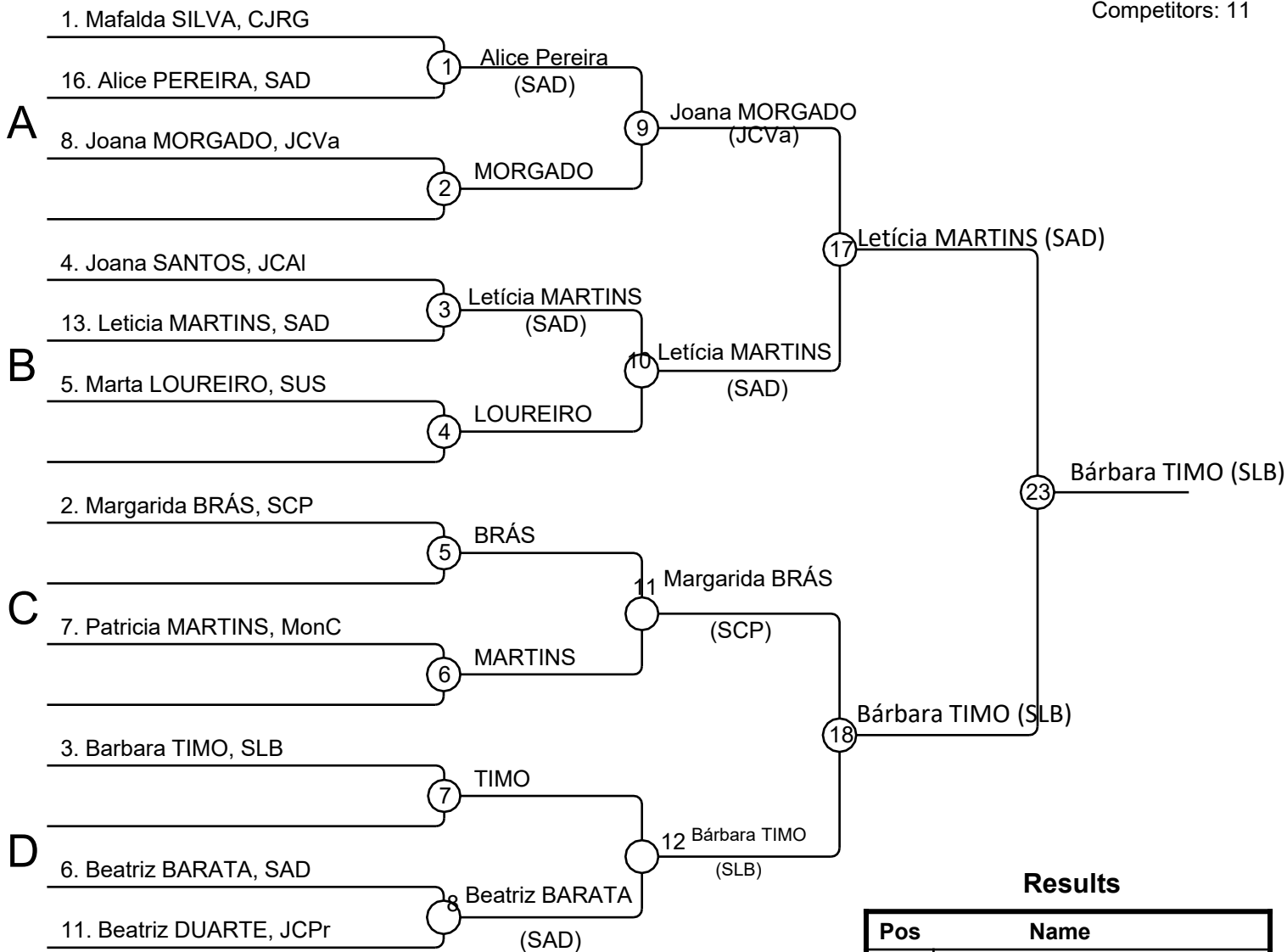

Results

Pos	Name
1	Bárbara Timo (SLB)
2	Leticia Martins (SAD)
3	Marta Loureiro (SUS)
3	Beatriz Barata (SAD)
5	Margarida Brás (SCP)
5	Joana Morgado (JCva)
7	Alice Pereira (SAD)
7	Patricia Martins (MonC)

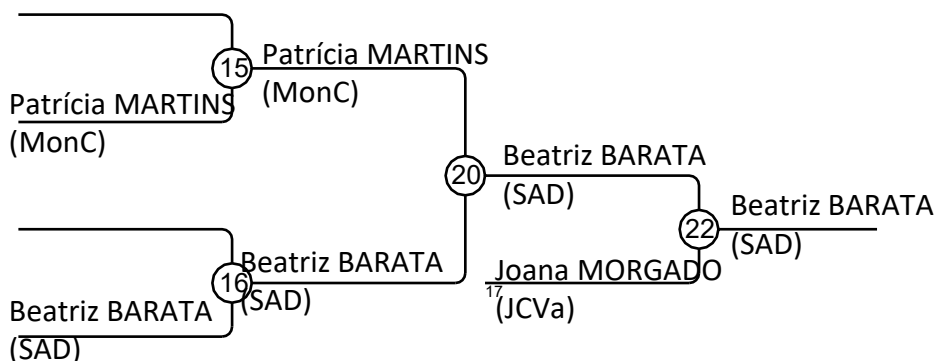
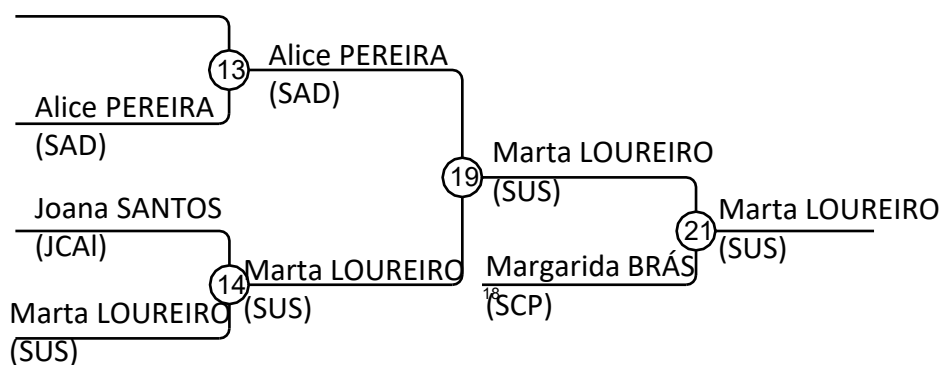

CAMPEONATO AS NACIONAL DE SENIORES

ODIVELAS – 11 E 12 DE NOVEMBRO DE 2023

-70 Kg

Competitors

Competitors: 6

#	Name	Club	1	2	3	Wins	Pts	Pos
1	Taís PINA	SAD		V10	V10	1	10	1
2	Cláudia CALADO	JCLa	D		D	0	0	-
3	Maria BERNARDO	CJRG	D	V10		1	10	2

Matches A

Match	White	Blue	Result	Time
1	Taís PINA	Cláudia CALADO	Taís PINA	V10
3	Taís PINA	Maria BERNARDO	Taís PINA	V10
5	Cláudia CALADO	Maria BERNARDO	Maria Bernardo	V10

Competitors

#	Name	Club	4	5	6	Wins	Pts	Pos
4	Mariana SERRÃO	CJMo		V10	V10	2	20	1
5	Carolina SACAVÉM	GRGc	D		V1	1	1	2
6	Maria VIDINHA	JCLa	D	D		-	-	-

Matches B

Match	White	Blue	Result	Time
2	Mariana SERRÃO	Carolina SACAVÉM	Mariana SERRÃO	V10
4	Mariana SERRÃO	Maria VIDINHA	Mariana Serrão	V10
6	Carolina SACAVÉM	Maria VIDINHA	Carolina Sacavém	V1

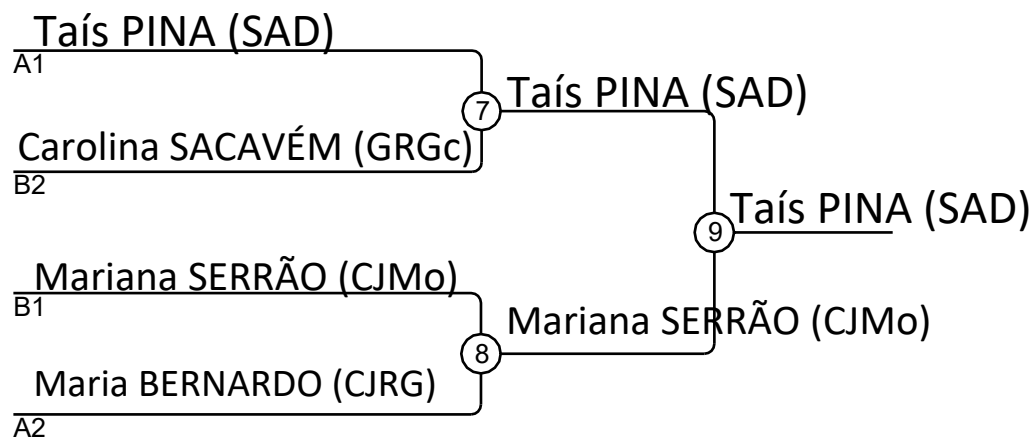

Results

Pos	Name
1	Taís Pina (SAD)
2	Mariana Serrão (CJMo)
3	Carolina SACAVÉM (GRGc)
3	Maria BERNARDO (CJRG)

CAMPEONATO AS NACIONAL DE SENIORES

ODIVELAS – 11 E 12 DE NOVEMBRO DE 2023

-78 Kg

Competitors

Competitors: 3

#	Name	Club	1	2	3	Wins	Pts	Pos
1	Fábia CONCEIÇÃO	SUS		V1	V10	2	11	1º
2	Carolina PAIVA	ULHT	D		V1	1	1	2º
3	Beatriz MOREIRA	AAC	D	D		0	0	

Matches

Match	White		Blue		Result	Time
1	Fábia CONCEIÇÃO	1	2	Carolina PAIVA	Fábia CONCEIÇÃO	V1
2	Fábia CONCEIÇÃO	1	3	Beatriz MOREIRA	Fábia CONCEIÇÃO	V10
3	Carolina PAIVA	2	3	Beatriz MOREIRA	Carolina Paiva	V1

Results

Pos	Name
1	Fábia Conceição (SUS)
2	Carolina Paiva (ULHT)
3	

CAMPEONATO AS NACIONAL DE SENIORES

ODIVELAS – 11 E 12 DE NOVEMBRO DE 2023

+78 kg

Competitors

Competitors: 2

#	Name	Club	1	2	1	2	1	2	Wins	Pts	Pos
1	Rosa MANÉ	JCAI		D		D			0	0	
2	Rochele NUNES	SLB	V10		V10				2	20	1º

Matches

Match	White			Blue	Result	Time
1	Rosa MANÉ	1	2	Rochele NUNES	Rochele NUNES	V10
2	Rosa MANÉ	1	2	Rochele NUNES	Rochele NUNES	V10
3	Rosa MANÉ	1	2	Rochele NUNES		

Results

Pos	Name
1	Rochele NUNES (SLB)
2	



49 CLUBES	MASCULINO								FEMININO								TOTAL
	-60 Kg	-66 Kg	-73 Kg	-81 Kg	-90 Kg	-100 Kg	+100 Kg	TOTAL	-48 Kg	-52 Kg	-57 Kg	-63 Kg	-70 Kg	-78 Kg	+78 Kg	TOTAL	
Lisboa	7	8	13	13	9	4	5	59	1	2	4	6	2	2	1	18	77
Lisboa (14 clubes)	7	8	13	13	9	4	5	59	1	2	4	6	2	2	1	18	77
ACEO	2	1						3								0	3
AJAm			1					1								0	1
CAAL				2				2			1					1	3
EJND	1	1						2								0	2
FSAL	1		1		1		1	4								0	4
GCP				1				1								0	1
GRGc			1			1		2					1			1	3
JCLx	1		1	1				3								0	3
JCP	1	1	1		2			5			1					1	6
SAD	1	2	1	3	1	1	1	10		1	1	3	1			6	16
SCP		1	1	1	1	1		4		1		1				2	6
SLB			2	1	2		2	7				1			1	2	9
SUS		1	1	2		1		5	1		1	1		1		4	9
ULHT		1	3	3	2		1	10						1		1	11
Norte	1	0	6	2	4	1	0	14	1	1	0	1	0	0	0	3	17
Aveiro (2 clube)	0	0	1	2	0	0	0	3	1	1	0	0	0	0	0	2	5
A4JP				1				1		1						1	2
SCBM			1	1				2	1							1	3
Porto (3 clubes)	1	0	5	0	4	0	0	10	0	0	0	0	0	0	0	0	10
ADJF					1			1								0	1
CJPo			2		2			4								0	4
SCPo	1		3	1				5								0	5
Viana do Castelo (1 clube)	0	0	0	0	0	0	0	0	0	0	0	1	0	0	0	1	1
JCVa								0				1				1	1
Viseu (1 clube)	0	0	0	0	0	1	0	1	0	0	0	0	0	0	0	0	1
DCE						1		1								0	1
Centro	3	5	9	0	3	1	2	23	1	1	0	1	0	1	0	4	27
Coimbra (5 clubes)	2	3	6	0	2	1	2	16	1	1	0	1	0	1	0	4	20
AAC	1	2	2				1	6	1					1		2	8
ACMC	1	1	1					3								0	3
ASMi			1					1								0	1
EJC			1		2			3		1						1	4
MonC			1			1	1	3				1				1	4
Leiria (3 clubes)	1	2	1	0	1	0	0	5	0	0	0	0	0	0	0	0	5
CJDg			1					1								0	1
GDSA					1			1								0	1
JCMG	1	2						3								0	3
Santarém (2 clubes)	0	0	2	0	0	0	0	2	0	0	0	0	0	0	0	0	2
CPRM			1					1								0	1
SFGP			1					1								0	1
Centro-Sul	0	1	0	1	1	1	0	4	0	0	0	0	0	0	0	0	4
Castelo Branco (1 clube)	0	1	0	1	1	1	0	4	0	0	0	0	0	0	0	0	4
EJAH		1		1	1	1		4								0	4
Sul	1	2	4	2	2	1	2	14	0	0	1	2	1	0	1	5	19
Algarve (3 clubes)	0	0	1	1	0	0	0	2	0	0	0	1	0	0	1	2	4
CASJ				1				1								0	1
JCAI								0				1			1	2	2
JCPt			1					1								0	1
Beja (2 clubes)	0	0	0	0	0	0	2	2	0	0	0	0	0	0	0	0	2
ADVR							1	1								0	1
JCAv							1	1								0	1
Setúbal (6 clubes)	1	2	3	1	2	1	0	10	0	0	1	1	1	0	0	3	13
AJBr				1				1								0	1
CJMo								0					1			1	1
CRCh			1		2	1		4								0	4
ExLS			1					1								0	1
JCPN	1	2	1					4								0	4
JCPt								0			1	1				2	2
Reg. Aut. Açores	2	1	2	2	2	0	0	9	0	0	0	1	3	0	0	4	13
Açores (6 clubes)	2	1	2	2	2	0	0	9	0	0	0	1	3	0	0	4	13
CEAr			1					1								0	1
CJRG								0				1	1			2	2
JCLa	1							1					2			2	3
JCPD			1					1								0	1
JCRG	1			1	1			3								0	3
JCSC		1		1	1			3								0	3
TOTAL	14	17	34	20	21	8	9	123	3	4	5	11	6	3	2	34	157

MEDALHEIRO CASN SENIORES 2023 - MASCULINO

	CLUBE	1º Class.	2º Class.	3º Class.	TOTAL
1	JCP	2			2
2	AAC	1	2		3
3	SAD	1	1	3	5
4	SCP	1	1	1	3
5	SLB	1		1	2
6	FSAL	1		1	2
7	SUS		2	2	4
8	SCPo		1		1
9	ULHT			2	2
10	GRGc			1	1
11	JCAv			1	1
12	MonC			1	1
13	ACMC			1	1

MEDALHEIRO CASN SENIORES 2023 - FEMININO

	CLUBE	1º Class.	2º Class.	3º Class.	TOTAL
1	SAD	1	1	3	5
2	SUS	2		1	3
3	SLB	2			2
4	SCP	1			1
5	JCPr	1			1
6	CJMo		1		1
7	ULHT		1		1
8	AAC		1		1
9	A4JP		1		1
10	JCP		1		1
11	GRGc			1	1
12	CJRG			1	1