



CIRCULAR Nº 105/22

ASSUNTO: Campeonato Nacional de Juvenis 2022 - RESULTADOS

Odivelas, 23 de junho de 2022

Exmos. Senhores,

Vimos por este meio proceder à divulgação dos resultados finais do Campeonato Nacional de Juvenis 2022.

| PROVA | Campeonato Nacional de Juvenis 2022 |
|------------|--|
| DATA/LOCAL | Sábado, 4 de junho de 2022, Pavilhão Desportivo do Colégio da Imaculada Conceição - Cernache |
| ESCALÃO | Juvenis Masculinos e Femininos |
| Nº ATLETAS | 240 Atletas Masculinos + 100 Atletas Femininos = 340 Atletas |

RESULTADOS FINAIS

MASCULINOS

| | | | | | |
|---------------------------|--------|------|---------------------------|--------|------|
| -34KG (4 atletas) | | | -38KG (20 atletas) | | |
| 1º João JUSTINO | 148131 | JCAv | 1º Pedro CHAMBEL | 150130 | JCPN |
| 2º Luís CARQUEIJEIRO | 140712 | JCMG | 2º José DIAS | 143915 | CMod |
| 3º António SANTOS | 154788 | GCP | 3º Diogo TAVARES | 148048 | JCPD |
| 3º Xavier GAMEIRO | 136471 | EJAH | 3º Santiago TOMÁS | 146003 | JCLx |
| -42KG (24 atletas) | | | -46KG (34 atletas) | | |
| 1º João CAROLINO | 140769 | JCAI | 1º Afonso REIS | 154644 | SFGP |
| 2º Leonardo GIRÃO | 145316 | AJAr | 2º Vladyslav MATVICHUK | 172834 | JCGa |
| 3º Carlos DAMAS | 153276 | ULHT | 3º Guilherme MOREIRA | 139772 | CJPo |
| 3º Gonçalo PEREIRA | 136797 | JCMa | 3º Francisco VALE | 149413 | AcJF |
| -50KG (44 atletas) | | | -55KG (39 atletas) | | |
| 1º Guilherme REIS | 154645 | SFGP | 1º Guilherme TAVARES | 143679 | A4JP |
| 2º Duarte MONGINHO | 148483 | CRCh | 2º Afonso SOALHEIRO | 158336 | CRC |
| 3º Daniel SANTOS | 141569 | JCPr | 3º Marçal PACHECO | 132716 | GCP |
| 3º António DIAS | 157126 | JCPD | 3º Dinis SANTOS | 150566 | SCP |



Federação Portuguesa
de Judo

mais do que um DESPORTO... um DESPERTAR!

INSTITUIÇÃO DE UTILIDADE PÚBLICA DESPORTIVA
CONT N° 501 515 674
MEMBRO DA UNIÃO EUROPEIA DE JUDO
E DA FEDERAÇÃO INTERNACIONAL DE JUDO
FUNDADA EM 1959



SEGUINDO A SUA POLÍTICA DE SUSTENTABILIDADE
A FEDERAÇÃO PORTUGUESA DE JUDO
PASSA DA ACREDITAÇÃO IMPRESSA PARA UMA VERSÃO ONLINE
CONTANDO COM O APOIO DE TODA A FAMÍLIA DO JUDO

-60KG (32 atletas)

| | | | |
|----|-----------------|--------|------|
| 1º | Manuel TELES | 139632 | GCP |
| 2º | Nikita SAKHAROV | 172835 | JCGa |
| 3º | Francisco SILVA | 152316 | CIMM |
| 3º | Afonso SILVA | 171448 | CPCM |

-66KG (21 atletas)

| | | | |
|----|-------------------|--------|------|
| 1º | Daniel PINTO | 138211 | JCPr |
| 2º | Francisco GODINHO | 147920 | SCP |
| 3º | Guram CHAKVETADZE | 169395 | AJAm |
| 3º | Lucas CARVALHO | 157996 | CAAL |

-73KG (14 atletas)

| | | | |
|----|------------------|--------|------|
| 1º | Bernardo CUNHA | 136193 | SUS |
| 2º | Pedro AMARO | 154502 | CJHj |
| 3º | Vicente LOPES | 153333 | AAC |
| 3º | Rodrigo MONTEIRO | 133893 | ACEO |

-81KG (8 atletas)

| | | | |
|----|-----------------|--------|------|
| 1º | Federico VITAL | 143407 | JCLa |
| 2º | Miguel SILVA | 153434 | ULHT |
| 3º | Nuno VIGOÇO | 152313 | CIMM |
| 3º | Dinis TSARAPKIN | 148450 | JCP |

+81KG (6 atletas)

| | | | |
|----|-------------------|--------|------|
| 1º | Ricardo MIMOSO | 149029 | SLB |
| 2º | Bryan SILVA | 151154 | CNSu |
| 3º | Leonardo CORDEIRO | 145307 | JCJc |
| 3º | Miguel JESUS | 167764 | ADJ |

FEMININOS

-40KG (3 atletas)

| | | | |
|----|----------------------|--------|------|
| 1º | Denise SILVA | 154566 | CJRG |
| 2º | Margarida GUILHERME | 170054 | JCSM |
| 3º | Ana Beatriz TEIXEIRA | 162458 | JCMa |

-44KG (16 atletas)

| | | | |
|----|------------------|--------|-----------------------|
| 1º | Kamila LAVRENOVA | 172766 | SUS |
| 2º | Maria SOARES | 143735 | AJFC- Campeã Nacional |
| 3º | Beatriz ANSELMO | 155953 | JCP |
| 3º | Carolina FRANCO | 139348 | A4JP |

-48KG (22 atletas)

| | | | |
|----|------------------|--------|------|
| 1º | Rita LOURENÇO | 137917 | SUS |
| 2º | Iara HENRIQUES | 151280 | A4JP |
| 3º | Fabiana RIBEIRO | 150040 | CPRM |
| 3º | Margarida SABINO | 147975 | UFAD |

-52KG (16 atletas)

| | | | |
|----|--------------------|--------|------|
| 1º | Mariana PEREIRA | 157924 | ADJF |
| 2º | Margarida TRINDADE | 125532 | JCPr |
| 3º | Clara MARTINS | 167945 | CJTN |
| 3º | Sofia SANTOS | 142963 | SUS |

-57KG (20 atletas)

| | | | |
|----|-----------------|--------|------|
| 1º | Luana LARAINA | 153508 | A4JP |
| 2º | Núria SILVA | 140898 | A4JP |
| 3º | Frederica BRAGA | 156250 | CRCh |
| 3º | Diana ALMEIDA | 157189 | SUS |

-63KG (11 atletas)

| | | | |
|----|----------------|--------|------|
| 1º | Maria GOMES | 168830 | JCPr |
| 2º | Inês RODRIGUES | 161325 | BFC |
| 3º | Eva SEIXAS | 137083 | DCE |
| 3º | Leonor COSTA | 153758 | SAD |



Federação Portuguesa
de **Judo**

mais do que um DESPORTO... um DESPERTAR!

INSTITUIÇÃO DE UTILIDADE PÚBLICA DESPORTIVA
CONT N° 501 515 674
MEMBRO DA UNIÃO EUROPEIA DE JUDO
E DA FEDERAÇÃO INTERNACIONAL DE JUDO
FUNDADA EM 1959



SEGUINDO A SUA POLÍTICA DE SUSTENTABILIDADE
A FEDERAÇÃO PORTUGUESA DE JUDO
PASSA DA ACREDITAÇÃO IMPRESSA PARA UMA VERSÃO ONLINE
CONTANDO COM O APOIO DE TODA A FAMÍLIA DO JUDO

-70KG (6 atletas)

| | | |
|-------------------|--------|------|
| 1º Beatriz ROSA | 145296 | JCPT |
| 2º Viviana VITAL | 156853 | SAD |
| 3º Miriam VALADÃO | 153531 | JCPD |
| 3º Laura BARREIRO | 136042 | GRGc |

+70KG (6 atletas)

| | | |
|-----------------------|--------|------|
| 1º Margarida FERREIRA | 167134 | SCP |
| 2º Inês ALMEIDA | 151388 | GRGc |
| 3º Ana RAMALHINHO | 140559 | EJAH |
| 3º Leonor RODRIGUES | 155349 | CJRI |

Com os nossos melhores cumprimentos e cordiais,

Saudações Desportivas
O Presidente da FPJ

Jorge Fernandes

CAMP. NAC. JUVENIS 2022 – CERNACHE - 04/06/22

-34 Kg

Competitor

Competitors: 4

| # | Name | Club | 1 | 2 | 3 | 4 | Wins | Pts | Pos |
|---|-------------------|------|-----|-----|-----|-----|------|-----|-----|
| 1 | Xavier GAMEIRO | EJAH | --- | D | D | D | 0 | 0 | 3 |
| 2 | Luís CARQUEIJEIRO | JCMG | V10 | --- | D | V10 | 2 | 20 | 2 |
| 3 | João JUSTINO | JCAv | V10 | V10 | --- | V10 | 3 | 30 | 1 |
| 4 | António SANTOS | GCP | V10 | D | D | --- | 1 | 10 | 3 |

Matches

| Match | White | Blue | Result | Time |
|-------|-------------------|-------------------|--------------|------|
| 1 | Xavier GAMEIRO | Luís CARQUEIJEIRO | CARQUEIJEIRO | V10 |
| 2 | João JUSTINO | António SANTOS | JUSTINO | V10 |
| 3 | Xavier GAMEIRO | João JUSTINO | JUSTINO | V10 |
| 4 | Luís CARQUEIJEIRO | António SANTOS | CARQUEIJEIRO | V10 |
| 5 | Xavier GAMEIRO | António SANTOS | SANTOS | V10 |
| 6 | Luís CARQUEIJEIRO | João JUSTINO | JUSTINO | V10 |

Results

| Pos | Name |
|-----|------------------------|
| 1 | João JUSTINO JCAv |
| 2 | Luís CARQUEIJEIRO JCMG |
| 3 | António SANTOS GCP |
| 3 | Xavier GAMEIRO EJAH |

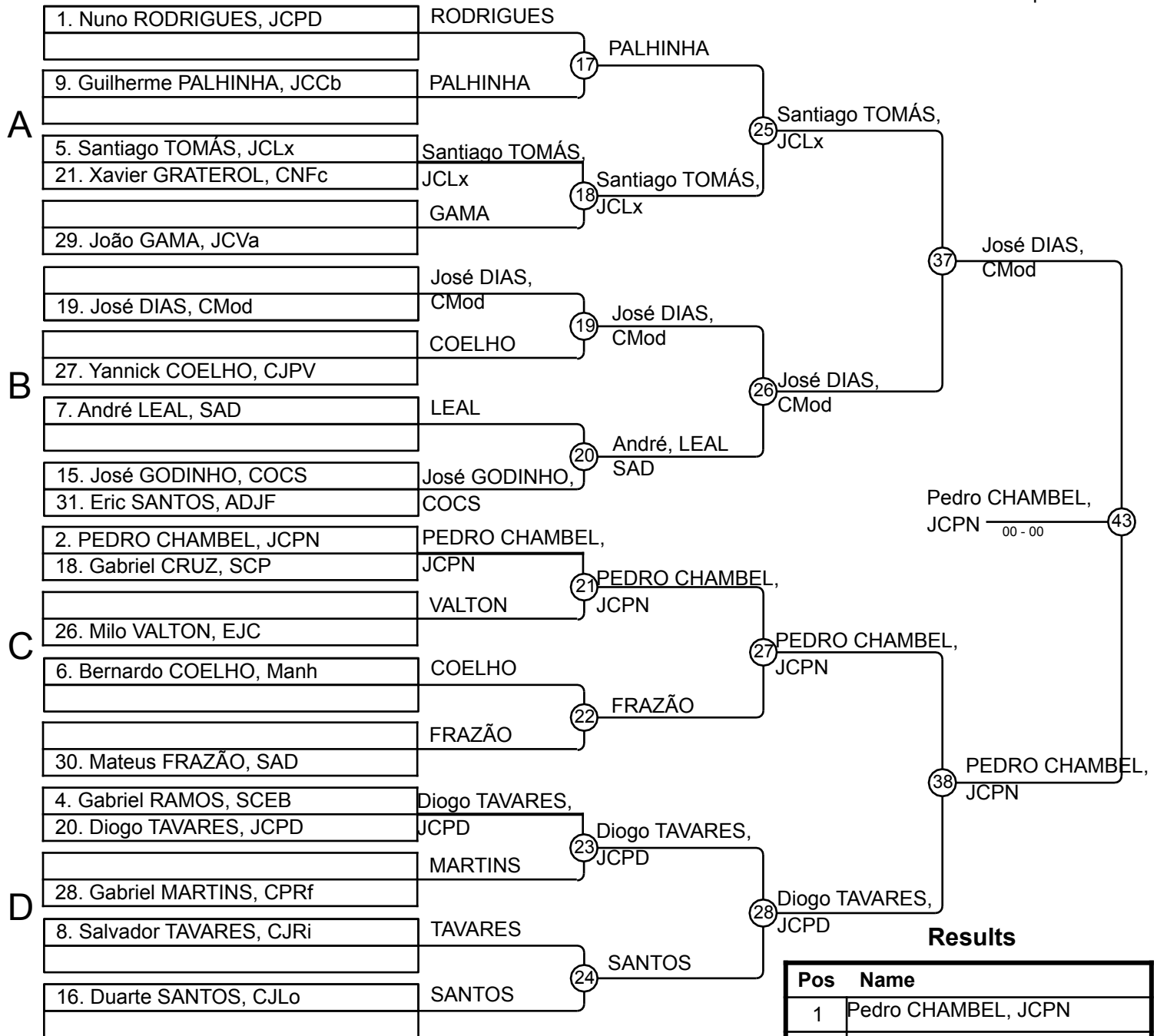

Results

| Pos | Name |
|-----|--------------------------|
| 1 | Pedro CHAMBEL, JCPN |
| 2 | José DIAS, CMod |
| 3 | Diogo TAVARES, JCPD |
| 3 | Santiago TOMÁS, JCLx |
| 5 | André LEAL, SAD |
| 5 | Gabriel MARTINS, CPRf |
| 7 | Guilherme PALHINHA, JCCb |
| 7 | Gabriel CRUZ, SCP |

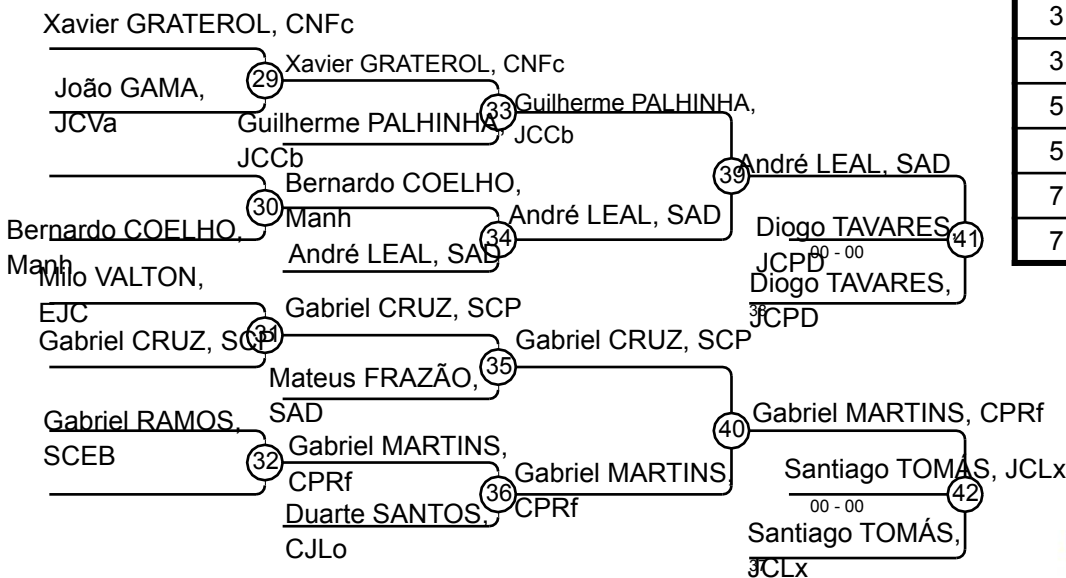

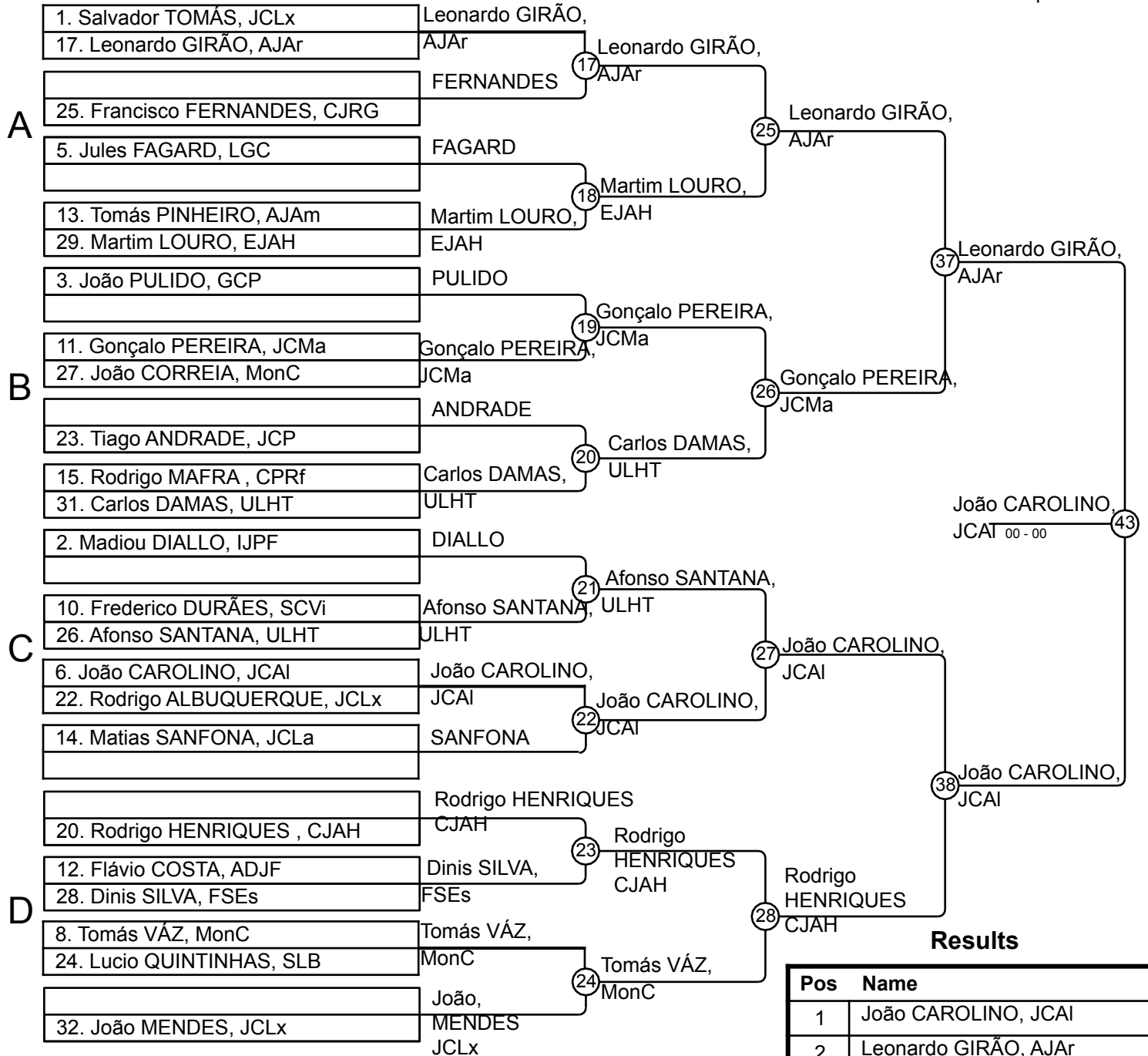

Results

| Pos | Name |
|-----|---------------------------|
| 1 | João CAROLINO, JCAI |
| 2 | Leonardo GIRÃO, AJAr |
| 3 | Carlos DAMAS, ULHT |
| 3 | Gonçalo PEREIRA, JCMa |
| 5 | Rodrigo HENRIQUES, CJAH |
| 5 | Matias SANFONA, JCLa |
| 7 | Francisco FERNANDES, CJRG |
| 7 | Tomás VÁZ, MonC |

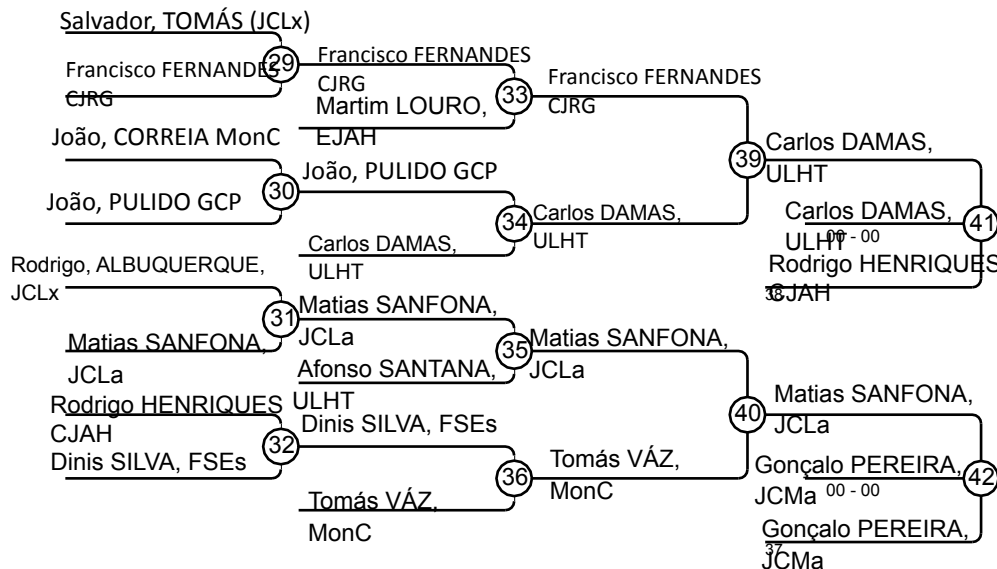

CAMP. NAC. JUVENIS 2022 – CERNACHE - 04/06/22

-46 Kg

Competitors: 34

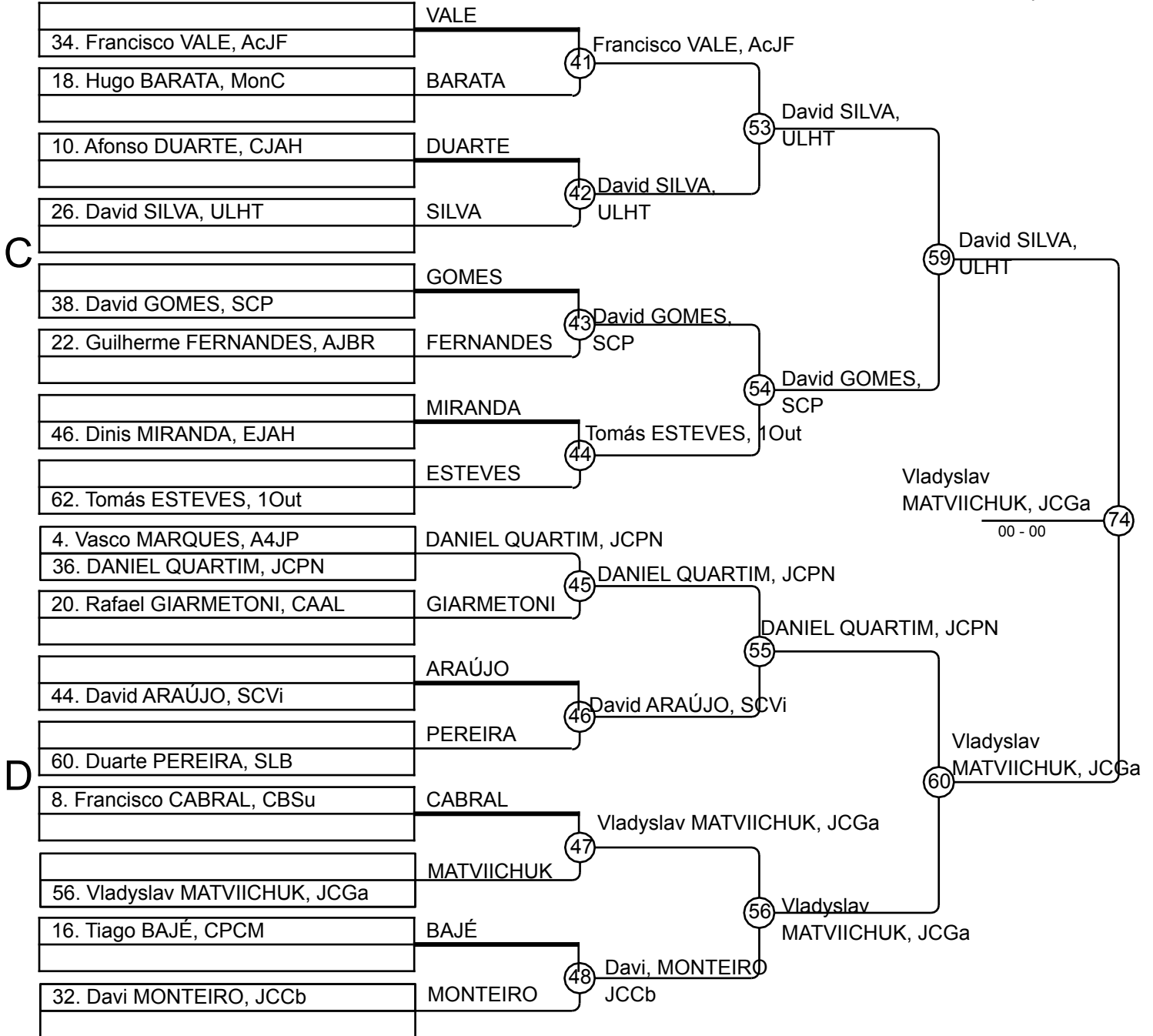

CAMP. NAC. JUVENIS 2022 – CERNACHE - 04/06/22

-46 Kg

Competitors: 34

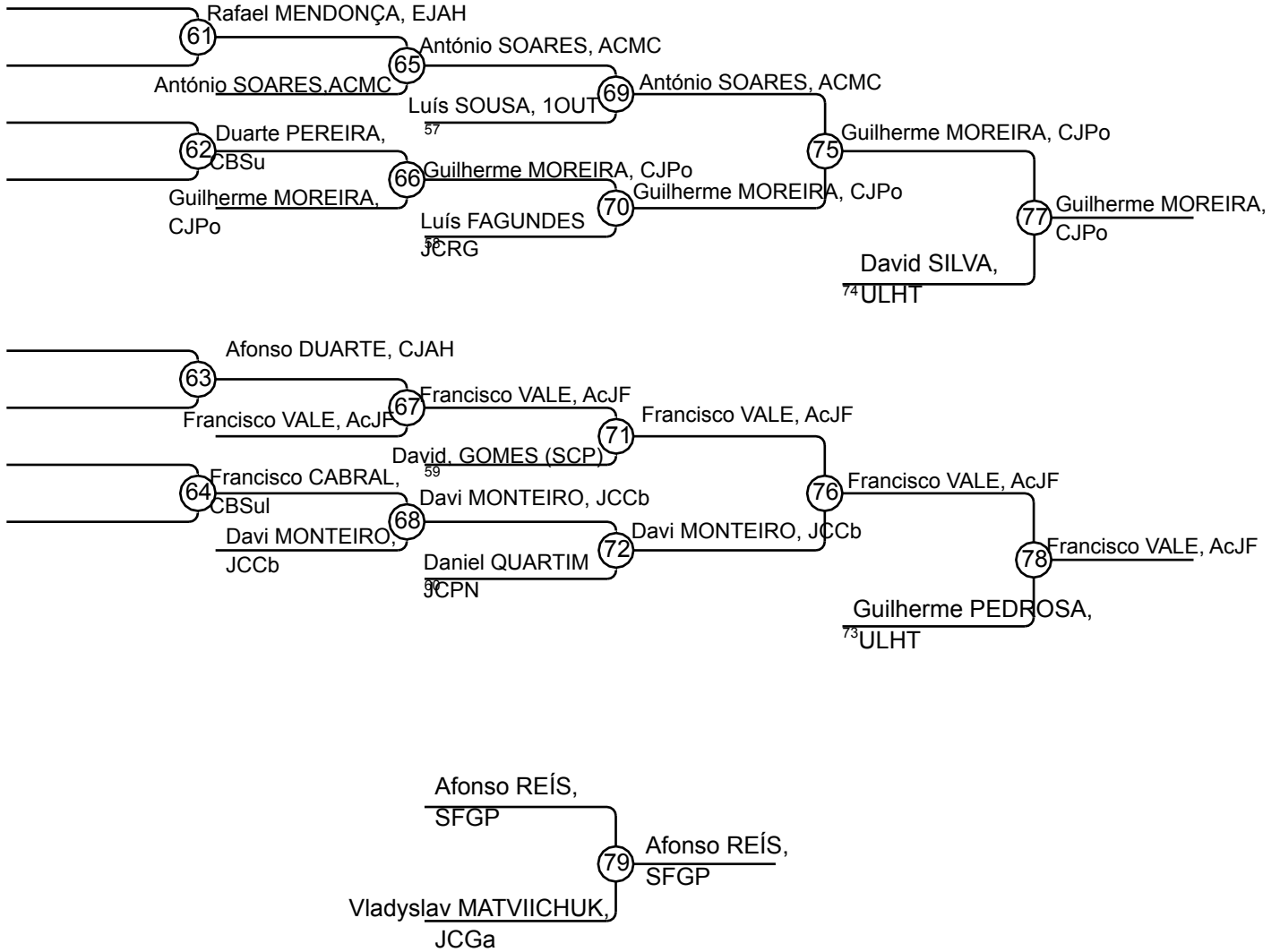

Results

| Pos | Name |
|-----|----------------------------|
| 1 | Afonso REÍS, SFGP |
| 2 | Vladyslav MATVIICHUK, JCGa |
| 3 | Guilherme MOREIRA, CJPo |
| 3 | Francisco VALE, AcJF |
| 5 | David SILVA, ULHT |
| 5 | Guilherme PEDROSA, ULHT |
| 7 | António SOARES, ACMC |
| 7 | Davi MONTEIRO, JCCb |

CAMP. NAC. JUVENIS 2022 – CERNACHE - 04/06/22

-50 Kg

Competitors: 44

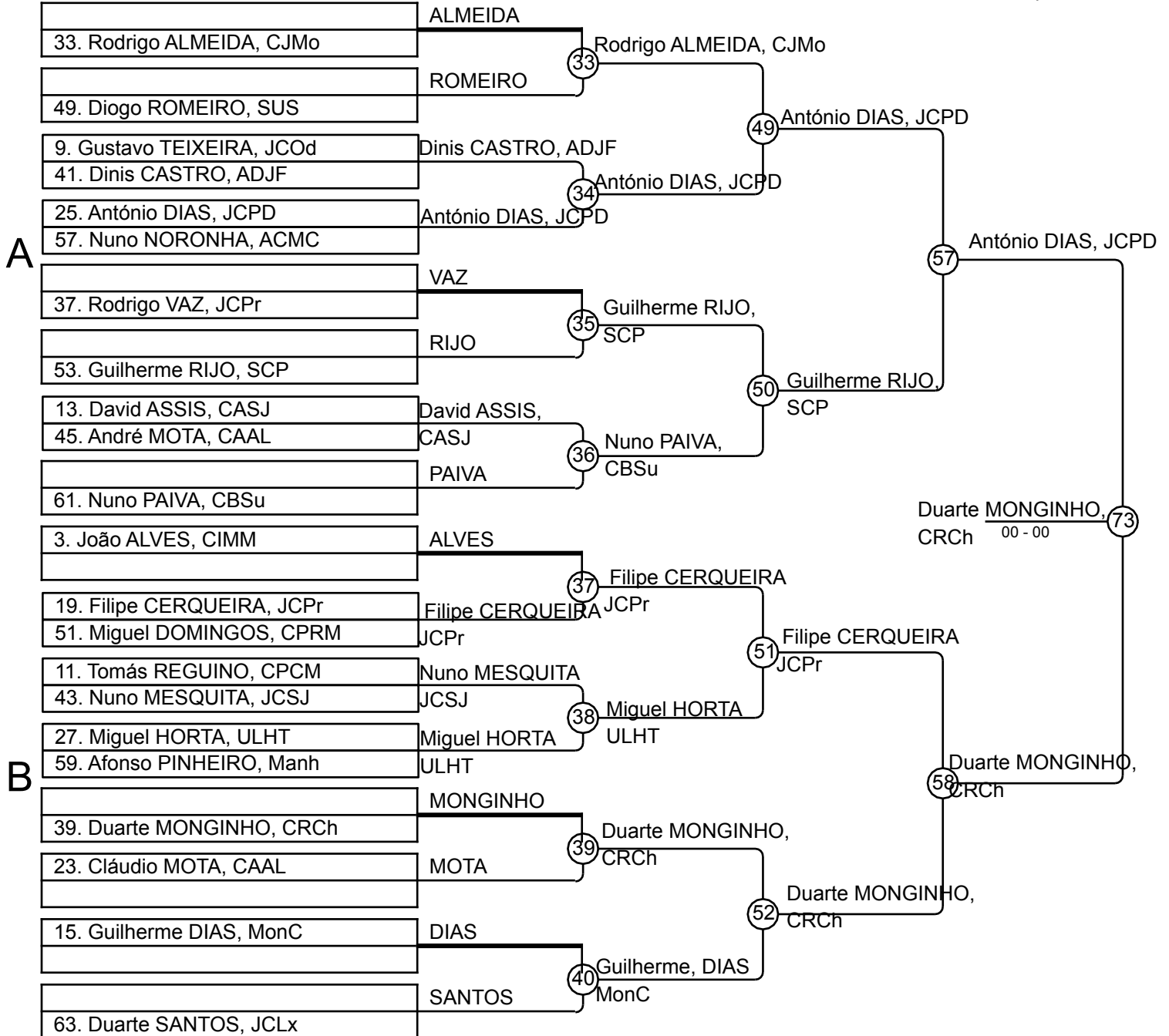

CAMP. NAC. JUVENIS 2022 – CERNACHE - 04/06/22

-50 Kg

Competitors: 44

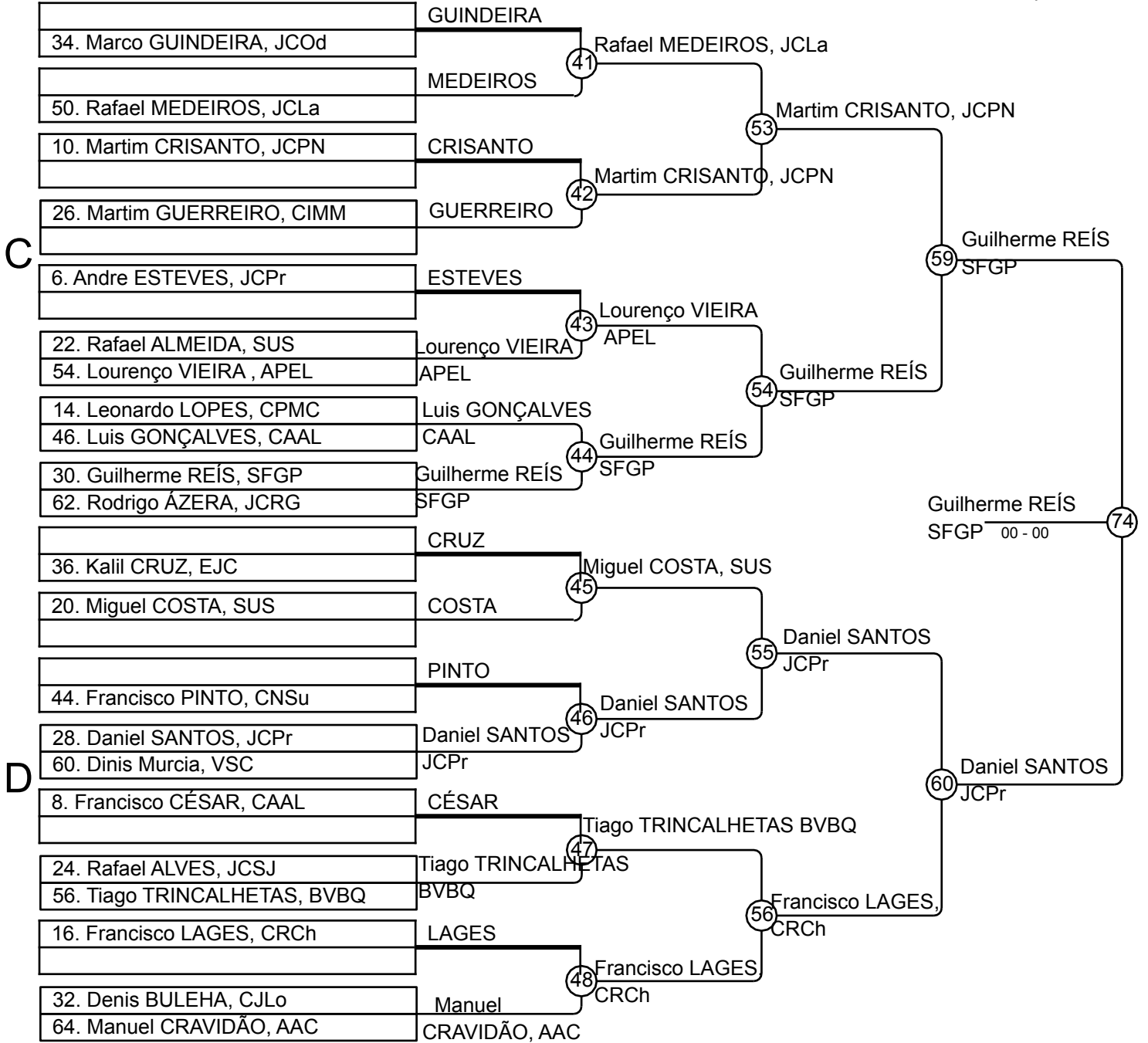

CAMP. NAC. JUVENIS 2022 – CERNACHE - 04/06/22

-50 Kg

Competitors: 44

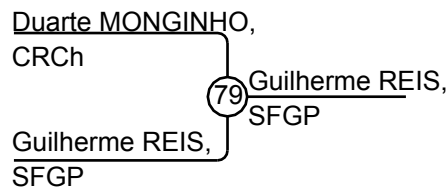
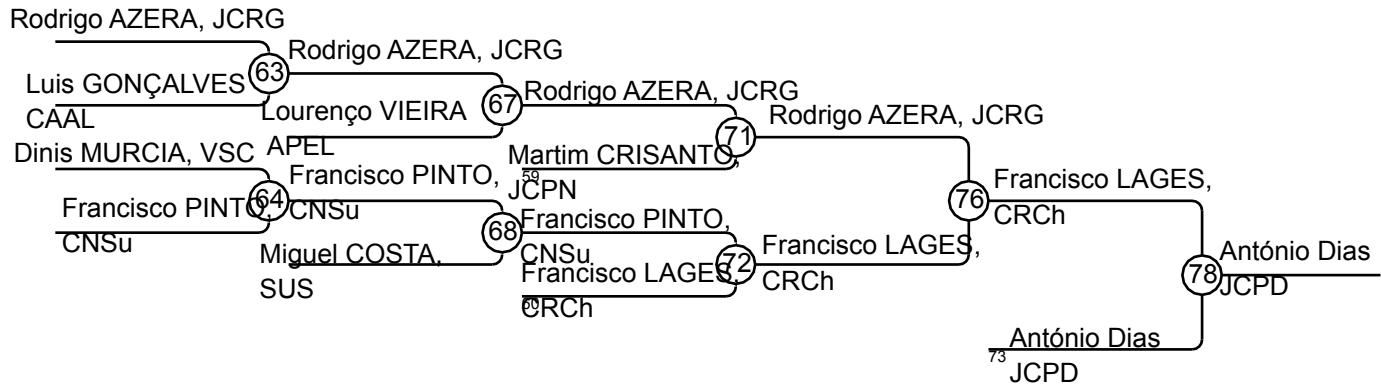
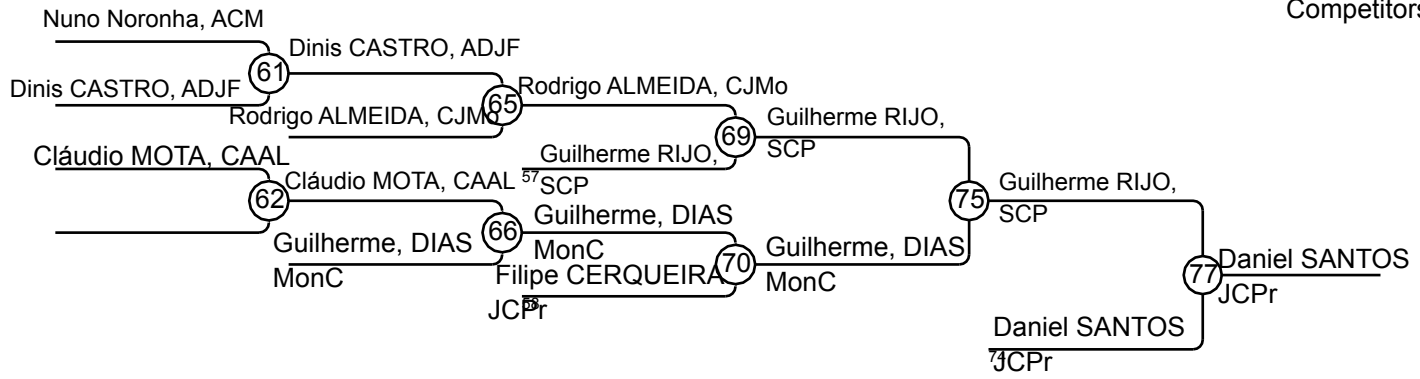

Results

| Pos | Name |
|-----|----------------------|
| 1 | Guilherme REIS SFGP |
| 2 | Duarte MONGINHO CRCh |
| 3 | Daniel SANTOS JCPPr |
| 3 | António Dias JCPD |
| 5 | Guilherme Rijo SCP |
| 5 | Francisco Lages CRCh |
| 7 | Guilherme, DIAS MonC |
| 7 | Rodrigo AZERA, JCRG |

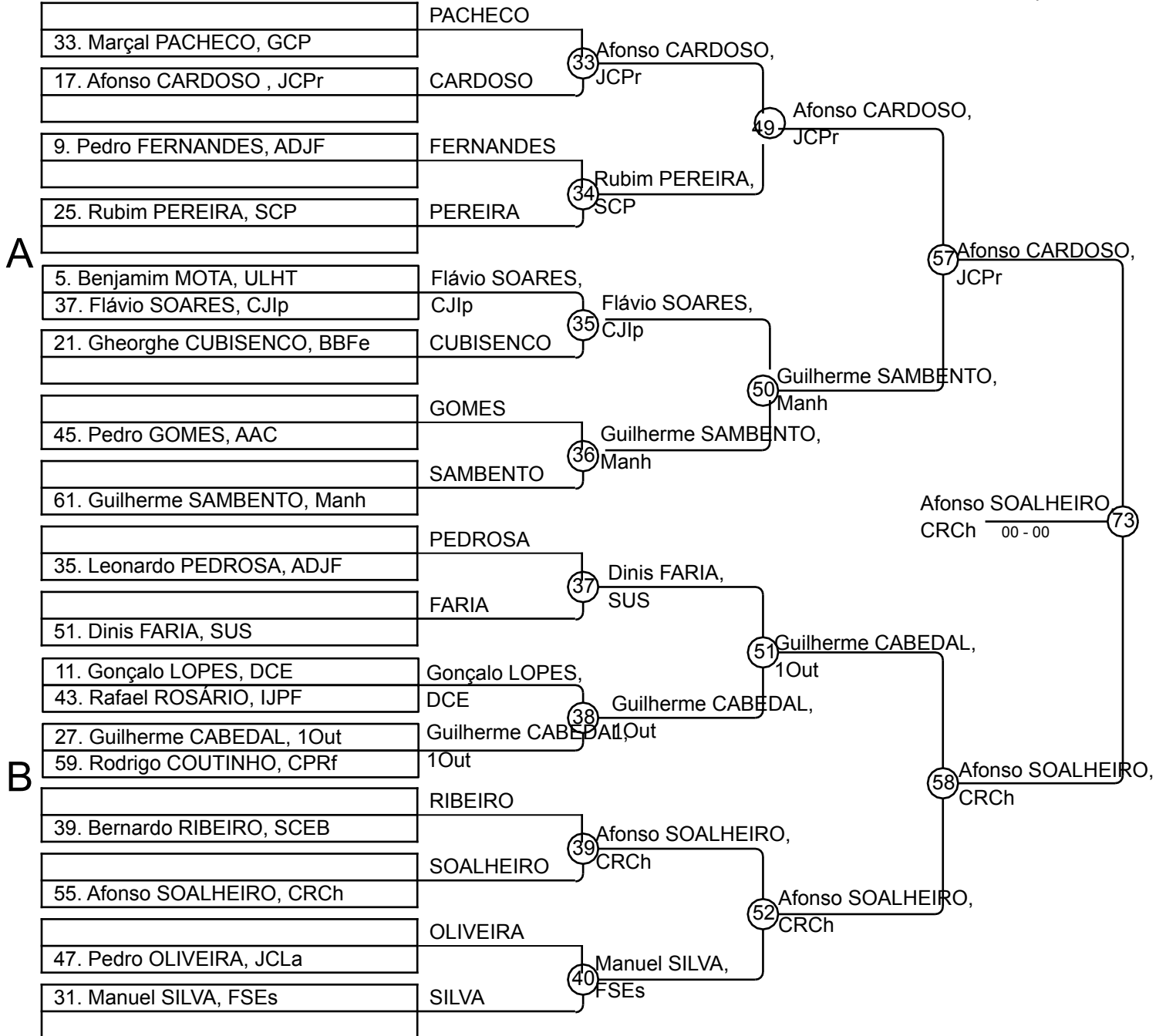

-55 Kg

Competitors: 39

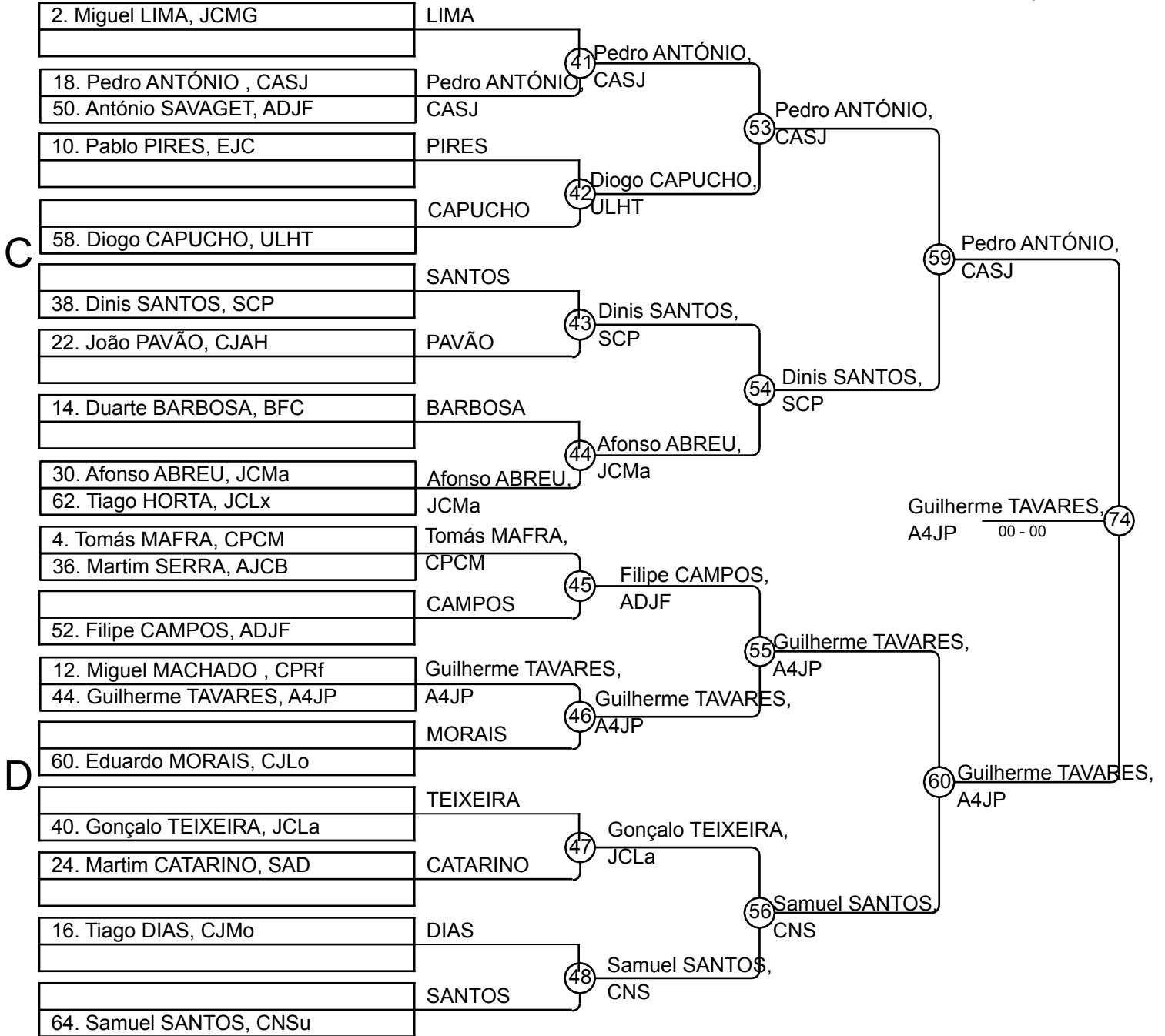

CAMP. NAC. JUVENIS 2022 – CERNACHE - 04/06/22

-55 Kg

Competitors: 39

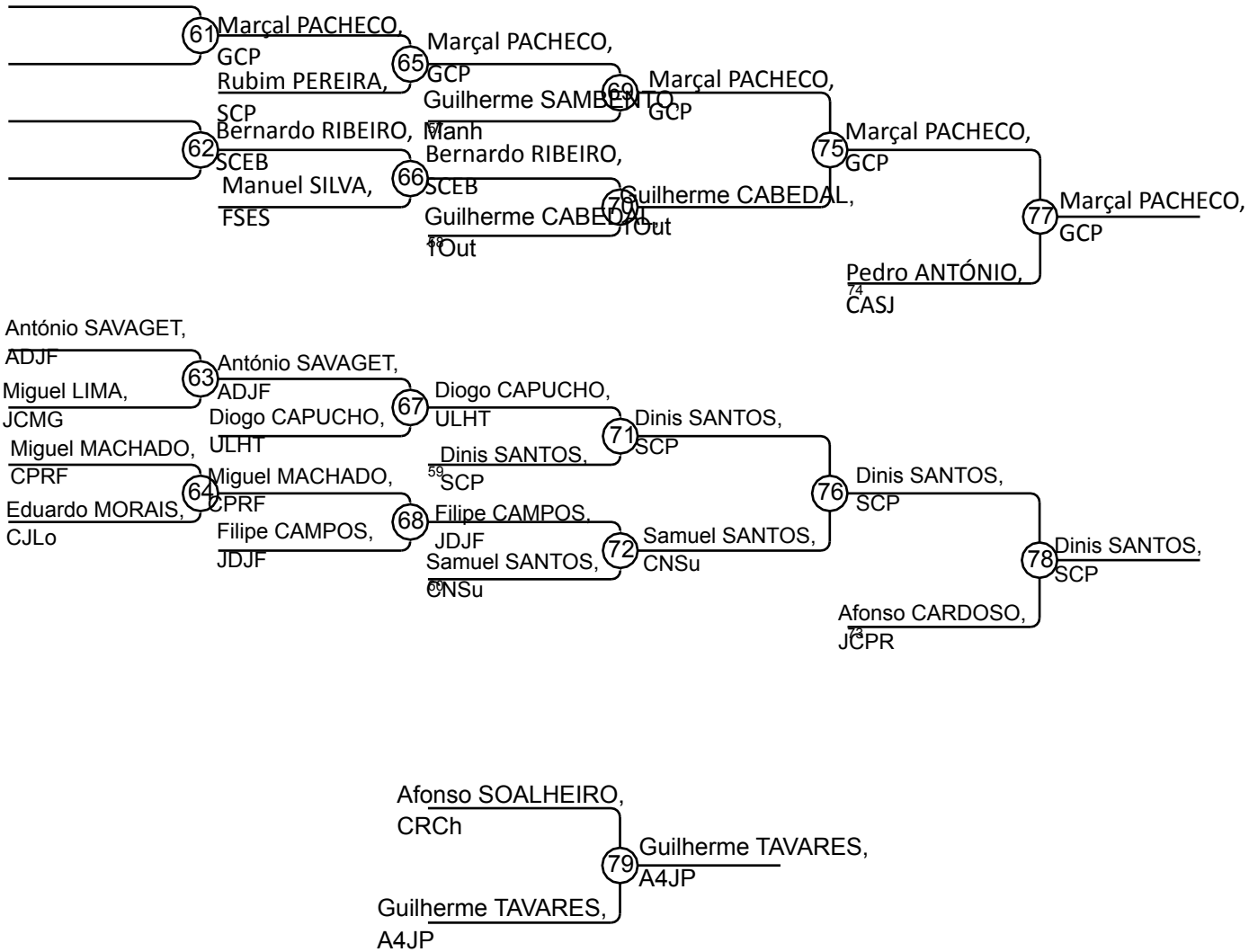

Results

| Pos | Name |
|-----|------------------------|
| 1 | Guilherme TAVARES A4JP |
| 2 | Afonso SOALHEIRO CRC |
| 3 | Marçal PACHECO GCP |
| 3 | Dinis SANTOS SCP |
| 5 | Pedro ANTÓNIO CASJ |
| 5 | Afonso CARDOSO JCPR |
| 7 | Guilherme CABEDAL 1Out |
| 7 | Samuel SANTOS CNS |

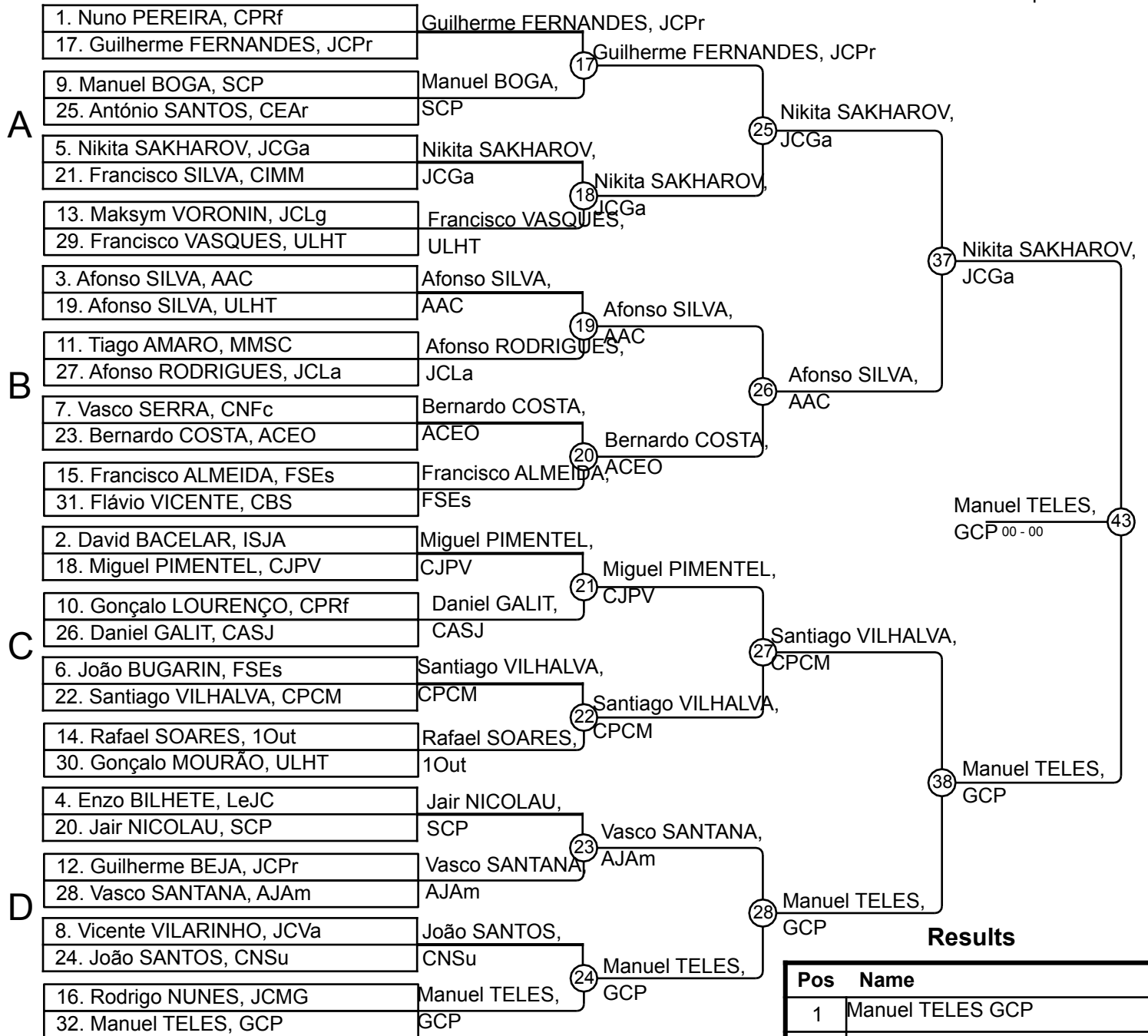

Results

| Pos | Name |
|-----|-------------------------|
| 1 | Manuel TELES GCP |
| 2 | Nikita SAKHAROV JCGa |
| 3 | Francisco SILVA CIMM |
| 3 | Afonso SILVA CPCM |
| 5 | Santiago VILHALVA, CPCM |
| 5 | João BUGARIN, FSEs |
| 7 | Bernardo COSTA, ACEO |
| 7 | Vasco SANTANA, AJAM |

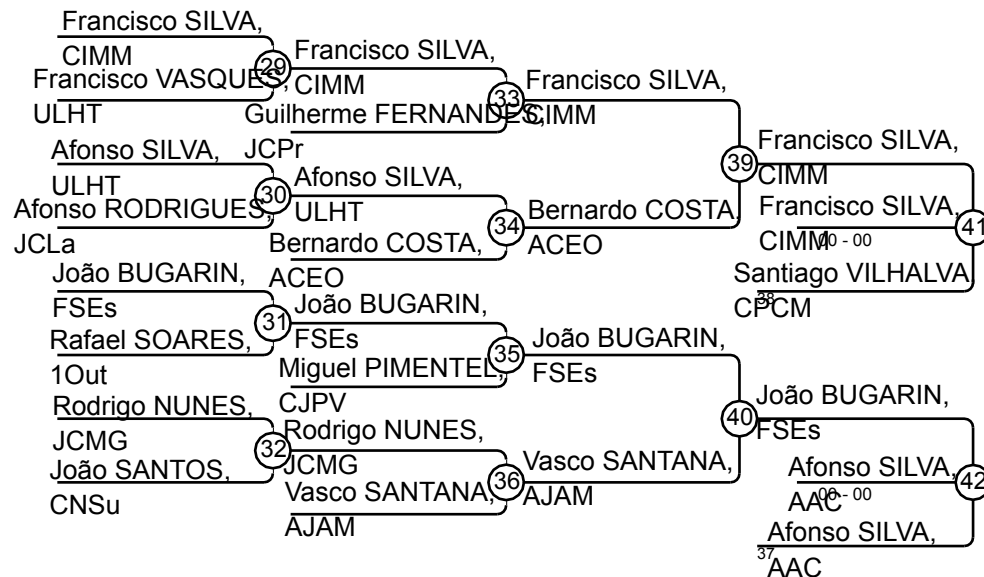

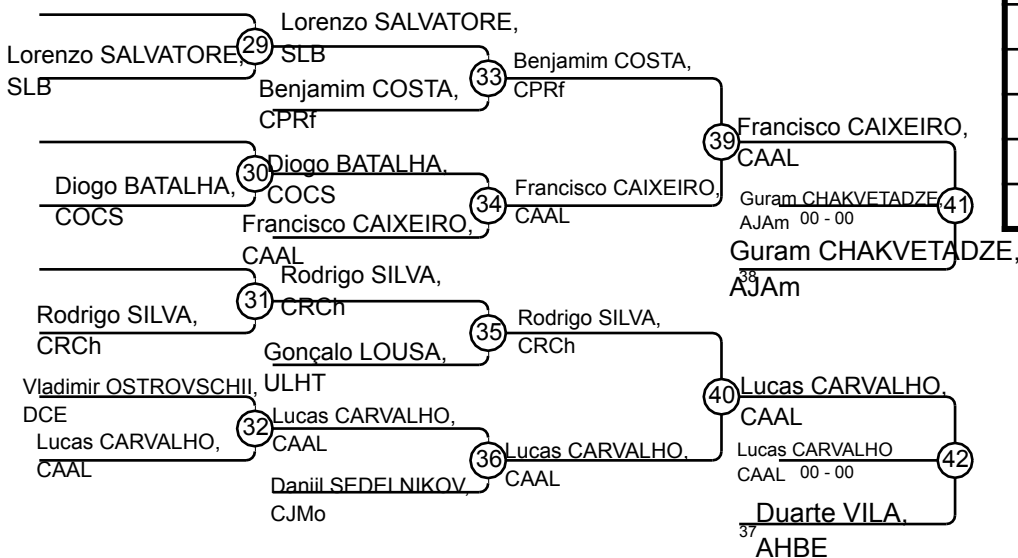
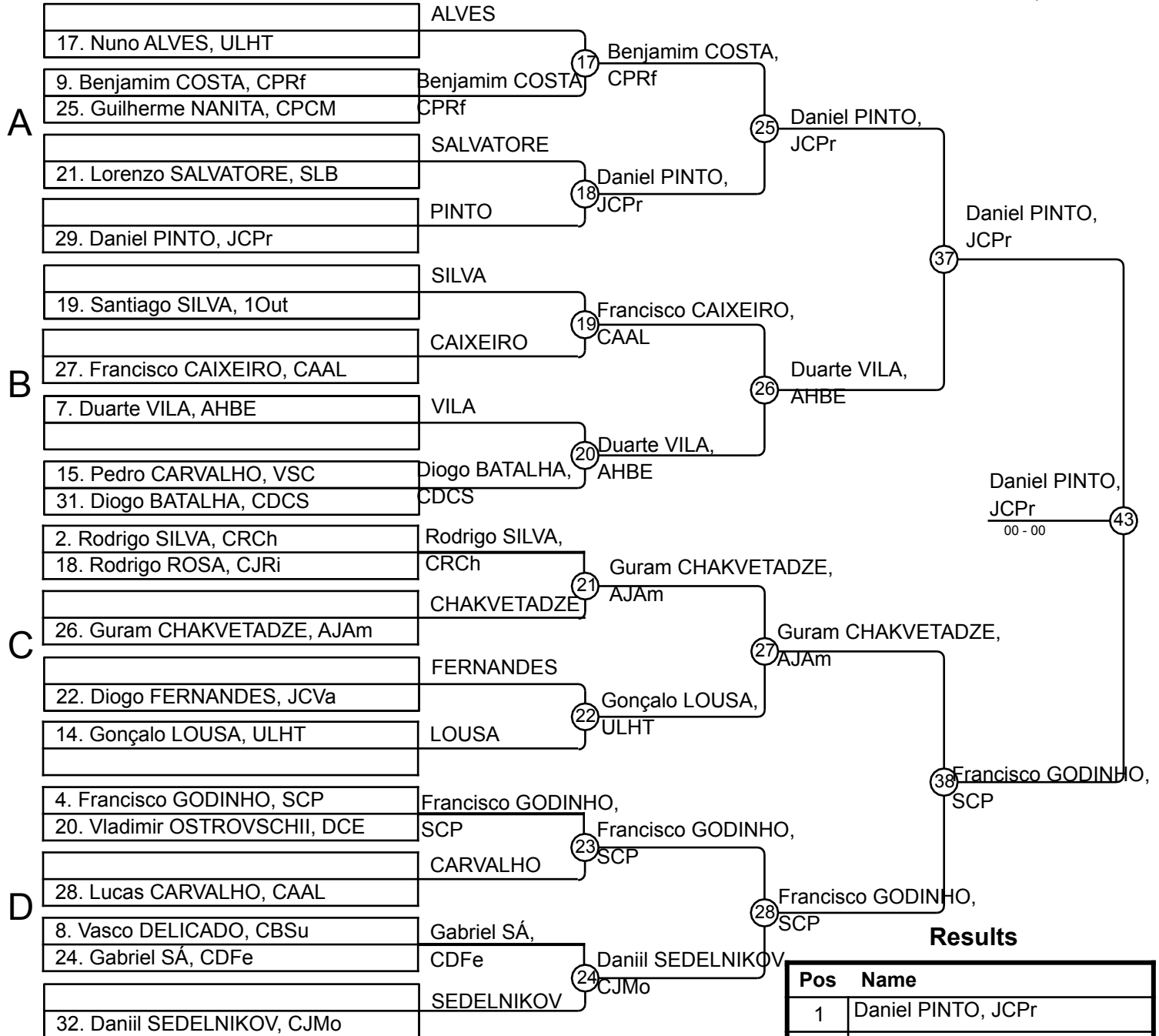

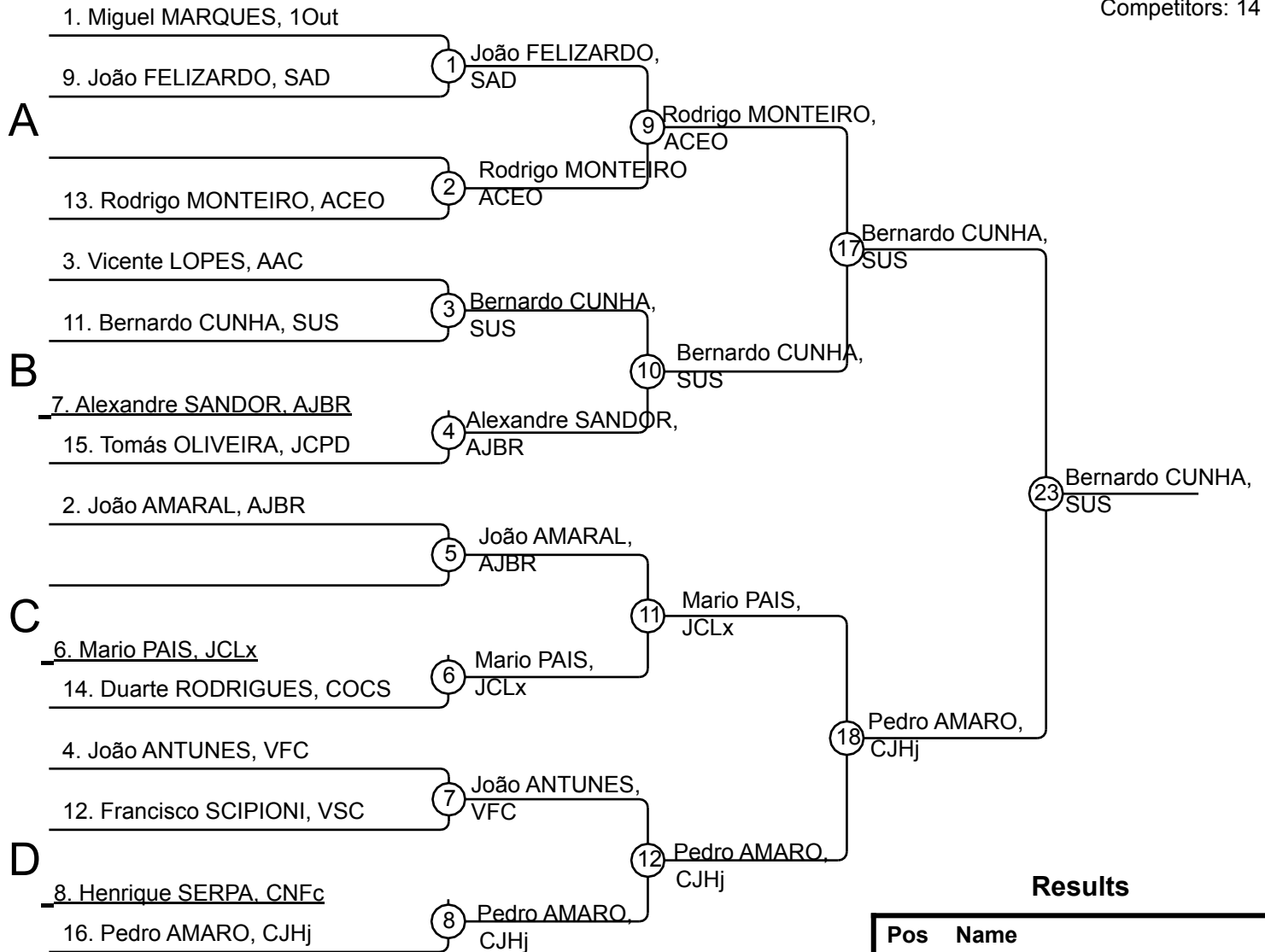

Results

| Pos | Name |
|-----|------------------------|
| 1 | Bernardo CUNHA, SUS |
| 2 | Pedro AMARO, CJHj |
| 3 | Vicente LOPES, AAC |
| 3 | Rodrigo MONTEIRO, ACEO |
| 5 | Mário PAIS, JCLx |
| 5 | João ANTUNES, VFC |
| 7 | João FELIZARDO, SAD |
| 7 | João AMARAL, AJBR |

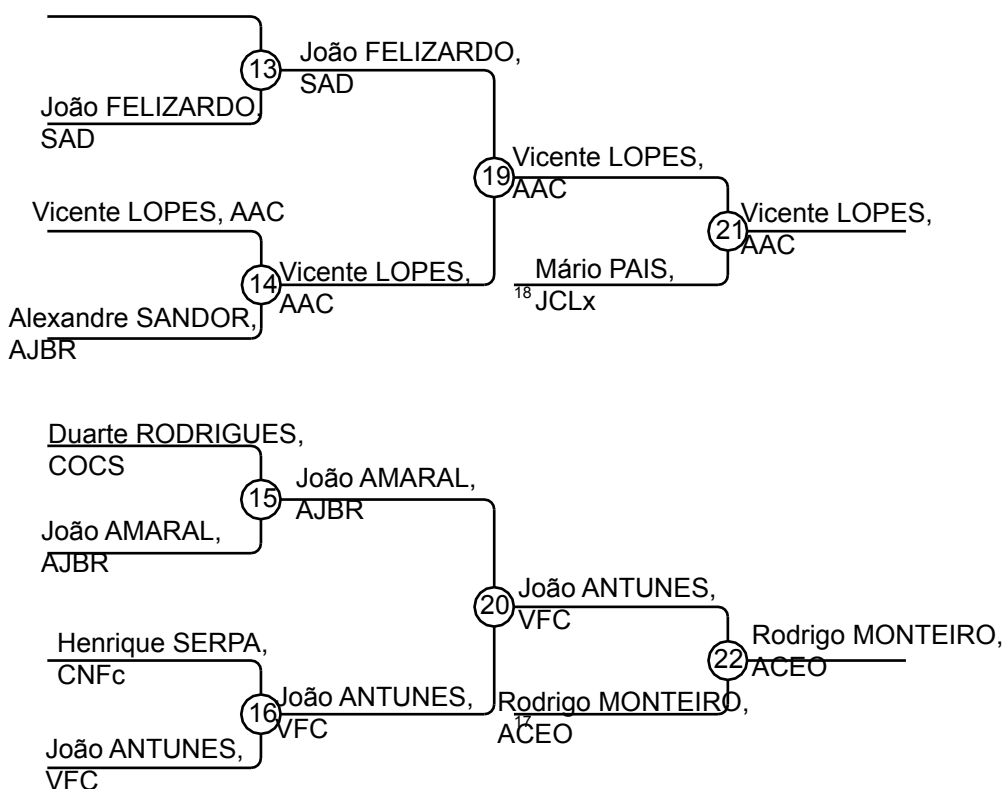

Competitors

Competitors: 8

| # | Name | Club | 1 | 2 | 3 | 4 | Wins | Pts | Pos |
|---|-----------------|------|-----|-----|-----|-----|------|-----|-----|
| 1 | Frederico VITAL | JCLa | --- | V10 | V10 | V10 | 3 | 30 | 1° |
| 2 | Dinis TSARAPKIN | JCP | D | --- | V10 | V10 | 2 | 20 | 2° |
| 3 | Diogo BELTRÃO | ULHT | D | D | --- | V10 | 1 | 10 | |
| 4 | Duarte MARQUES | EtFC | D | D | D | --- | 0 | 0 | |

Matches A

| Match | White | Blue | Result | Time |
|-------|-----------------|---------------------|-----------|------|
| 1 | Frederico VITAL | 1 2 Dinis TSARAPKIN | VITAL | V10 |
| 3 | Diogo BELTRÃO | 3 4 Duarte MARQUES | BELTRÃO | V10 |
| 5 | Frederico VITAL | 1 3 Diogo BELTRÃO | VITAL | V10 |
| 7 | Dinis TSARAPKIN | 2 4 Duarte MARQUES | TSARAPKIN | V10 |
| 9 | Frederico VITAL | 1 4 Duarte MARQUES | VITAL | V10 |
| 11 | Dinis TSARAPKIN | 2 3 Diogo BELTRÃO | TSARAPKIN | V10 |

Competitors

| # | Name | Club | 5 | 6 | 7 | 8 | Wins | Pts | Pos |
|---|-----------------|------|-----|-----|-----|-----|------|-----|-----|
| 5 | Miguel SILVA | ULHT | --- | V10 | V10 | V10 | 3 | 30 | 1° |
| 6 | Nuno VIGOÇO | CIMM | D | --- | V10 | V10 | 2 | 20 | 2° |
| 7 | Ricardo PAULINO | CEAr | D | | --- | D | 0 | 0 | |
| 8 | Leonardo FALCÃO | Manh | D | D | V10 | --- | 1 | 10 | |

Matches B

| Match | White | Blue | Result | Time |
|-------|-----------------|---------------------|--------|------|
| 2 | Miguel SILVA | 5 6 Nuno VIGOÇO | SILVA | V10 |
| 4 | Ricardo PAULINO | 7 8 Leonardo FALCÃO | FALCÃO | V10 |
| 6 | Miguel SILVA | 5 7 Ricardo PAULINO | SILVA | V10 |
| 8 | Nuno VIGOÇO | 6 8 Leonardo FALCÃO | VIGOÇO | V10 |
| 10 | Miguel SILVA | 5 8 Leonardo FALCÃO | SILVA | V10 |
| 12 | Nuno VIGOÇO | 6 7 Ricardo PAULINO | VIGOÇO | V10 |

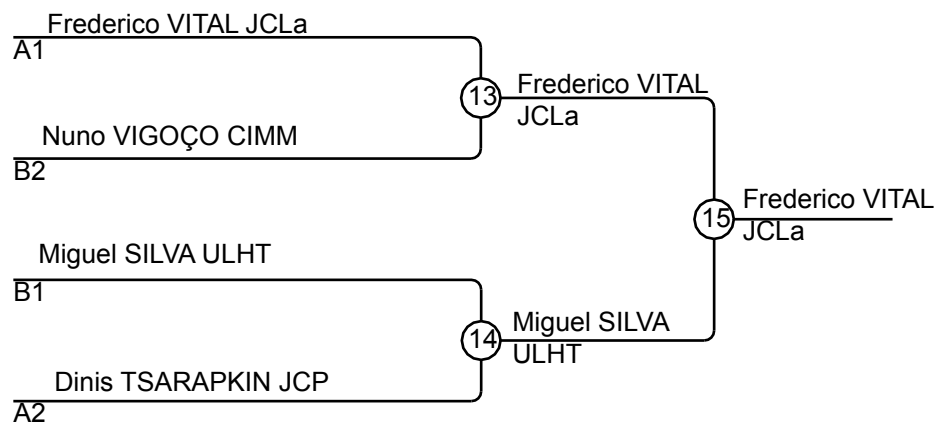

Results

| Pos | Name |
|-----|----------------------|
| 1 | Frederico VITAL JCLa |
| 2 | Miguel SILVA ULHT |
| 3 | Nuno VIGOÇO CIMM |
| 3 | Dinis TSARAPKIN JCP |

Competitors

Competitors: 6

| # | Name | Club | 1 | 2 | 3 | Wins | Pts | Pos |
|---|---------------|------|-----|-----|-----|------|-----|-----|
| 1 | Bryan SILVA | CNSu | --- | V10 | V10 | 2 | 20 | 1° |
| 2 | Miguel JESUS | ADJF | D | --- | V10 | 1 | 10 | 2° |
| 3 | Eduardo SOUSA | EJAH | D | D | --- | 0 | 0 | |

Matches A

| Match | White | Blue | Result | Time |
|-------|--------------|-----------------|--------|------|
| 1 | Bryan SILVA | 2 Miguel JESUS | SILVA | V10 |
| 3 | Bryan SILVA | 3 Eduardo SOUSA | SILVA | V10 |
| 5 | Miguel JESUS | 3 Eduardo SOUSA | JESUS | V10 |

Competitors

| # | Name | Club | 4 | 5 | 6 | Wins | Pts | Pos |
|---|---------------------|------|-----|-----|-----|------|-----|-----|
| 4 | Leonardo CORDEIRO | JCJc | --- | V1 | D | 1 | 11 | 2° |
| 5 | Gonçalo VASCONCELOS | CJRG | D | --- | D | 0 | 0 | |
| 6 | Ricardo MIMOSO | SLB | V10 | V10 | --- | 2 | 20 | 1° |

Matches B

| Match | White | Blue | Result | Time |
|-------|---------------------|-----------------------|----------|------|
| 2 | Leonardo CORDEIRO | 5 Gonçalo VASCONCELOS | CORDEIRO | V1 |
| 4 | Leonardo CORDEIRO | 6 Ricardo MIMOSO | MIMOSO | V10 |
| 6 | Gonçalo VASCONCELOS | 6 Ricardo MIMOSO | MIMOSO | V10 |

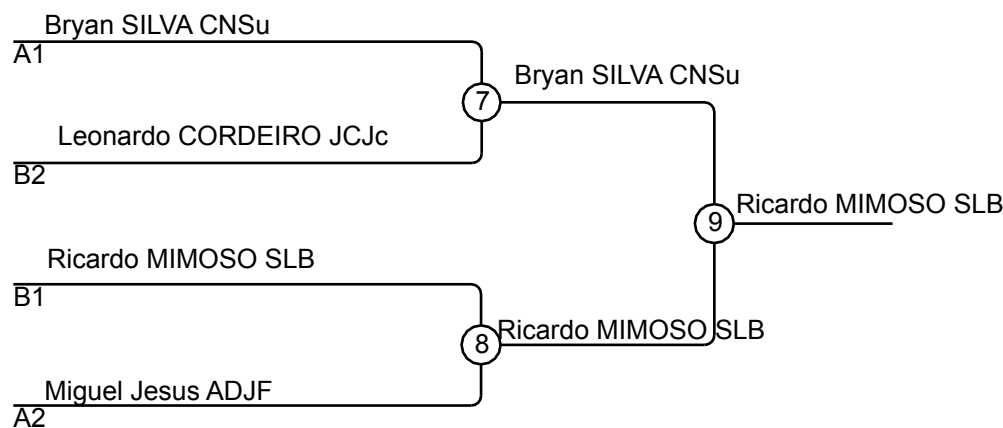

Results

| Pos | Name |
|-----|------------------------|
| 1 | Ricardo MIMOSO SLB |
| 2 | Bryan SILVA CNSu |
| 3 | Leonardo CORDEIRO JCJc |
| 3 | Miguel Jesus ADJ |

CAMP. NAC. JUVENIS 2022 – CERNACHE - 04/06/22

-40 Kg

Competitor

Competitors: 3

| # | Name | Club | 1 | 2 | 3 | Wins | Pts | Pos |
|---|----------------------|------|---|---|---|------|-----|-----|
| 1 | Denise SILVA | CJRG | | | | --- | V10 | V10 |
| 2 | Ana Beatriz TEIXEIRA | JCMa | | | | D | --- | D |
| 3 | Margarida GUILHERME | JCSM | | | | D | V10 | --- |

Matches

| Match | White | Blue | Result | Time |
|-------|----------------------|--------------------------|----------------|------|
| 1 | Denise SILVA | 1 2 Ana Beatriz TEIXEIRA | SILVA, V10 | |
| 2 | Denise SILVA | 1 3 Margarida GUILHERME | SILVA, V10 | |
| 3 | Ana Beatriz TEIXEIRA | 2 3 Margarida GUILHERME | GUILHERME, V10 | |

Results

| Pos | Name |
|-----|-----------------------------|
| 1 | Denise SILVA (CJRG) |
| 2 | Margarida GUILHERME (JCSM) |
| 3 | Ana Beatriz TEIXEIRA (JCMa) |

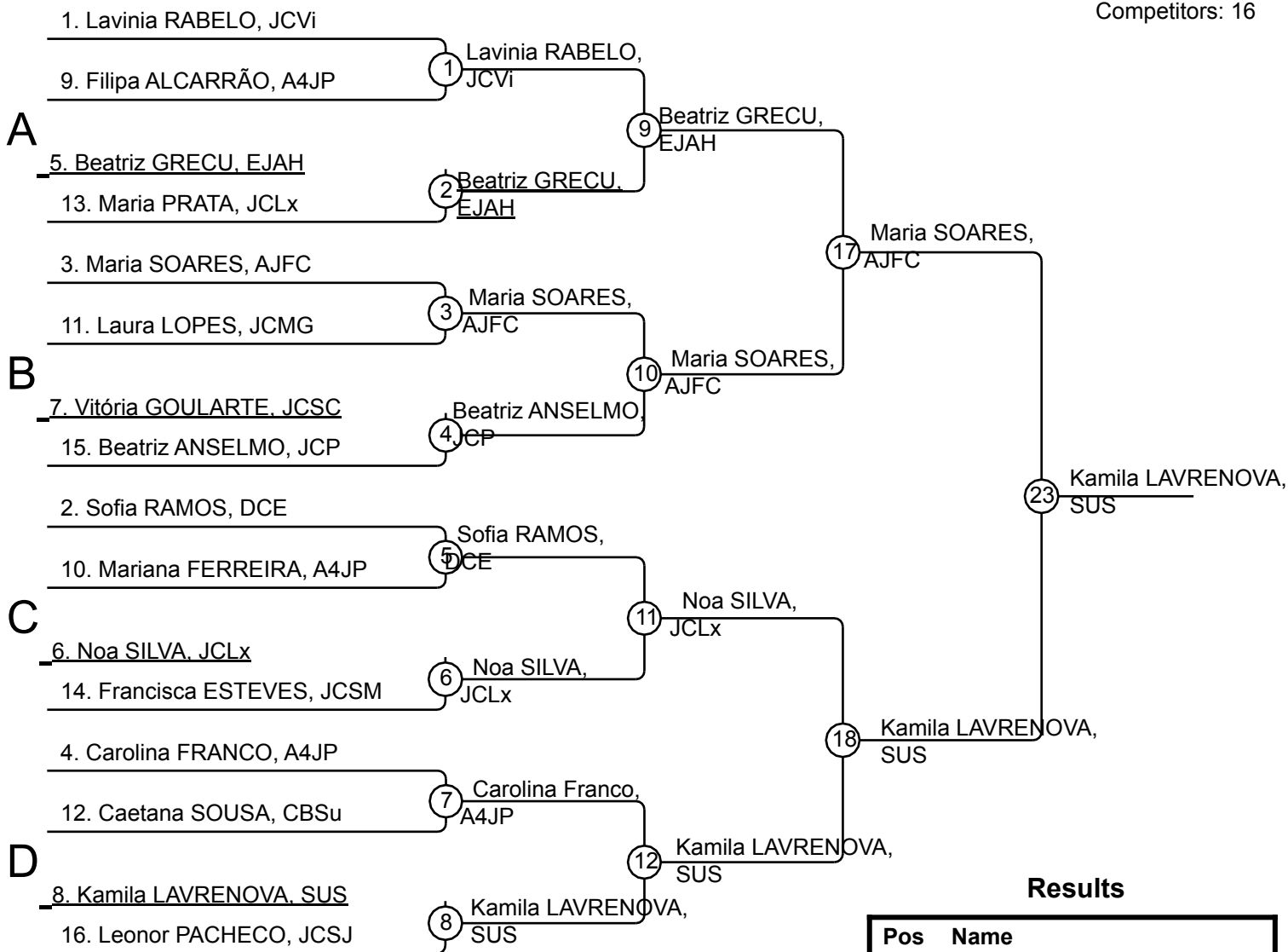

Results

| Pos | Name |
|-----|-----------------------------|
| 1 | Kamila LAVRENOVA, SUS* |
| 2 | Maria SOARES, AJFC** |
| 3 | Beatriz ANSELMO, JCP |
| 3 | Carolina FRANCO, A4JP |
| 5 | Noa SILVA, JCLx |
| 5 | Beatriz GRECU, EJAH |
| 7 | Lavinia RABELO, JCVi |
| 7 | Francisca ESTEVES, JCSM |

* atleta estrangeira

**Campeã Nacional

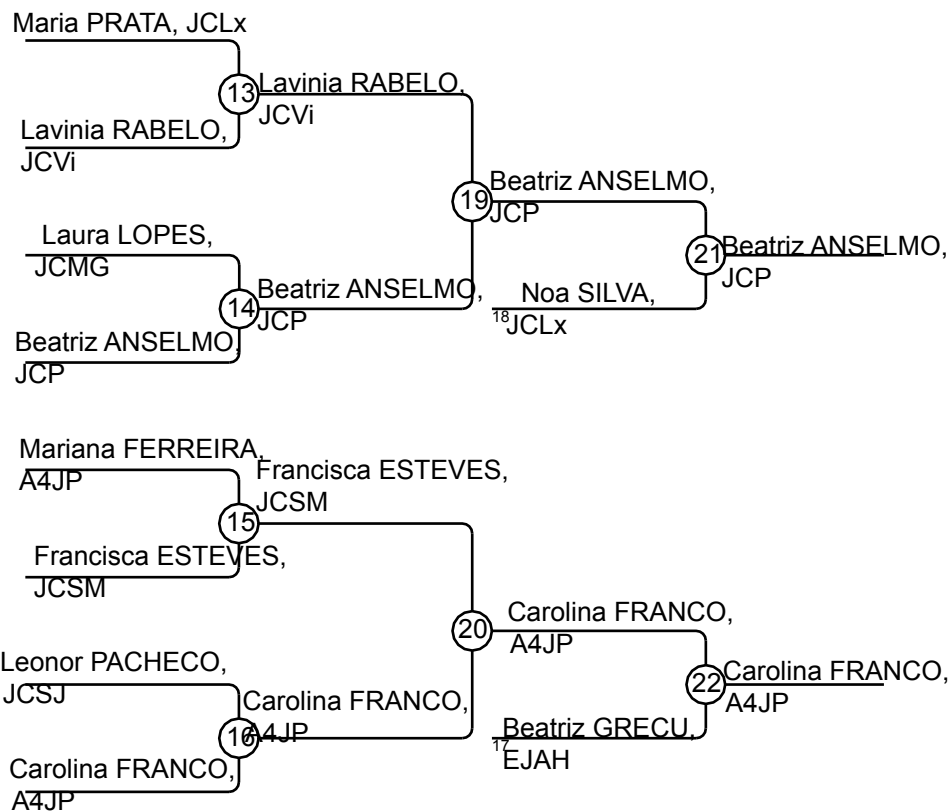

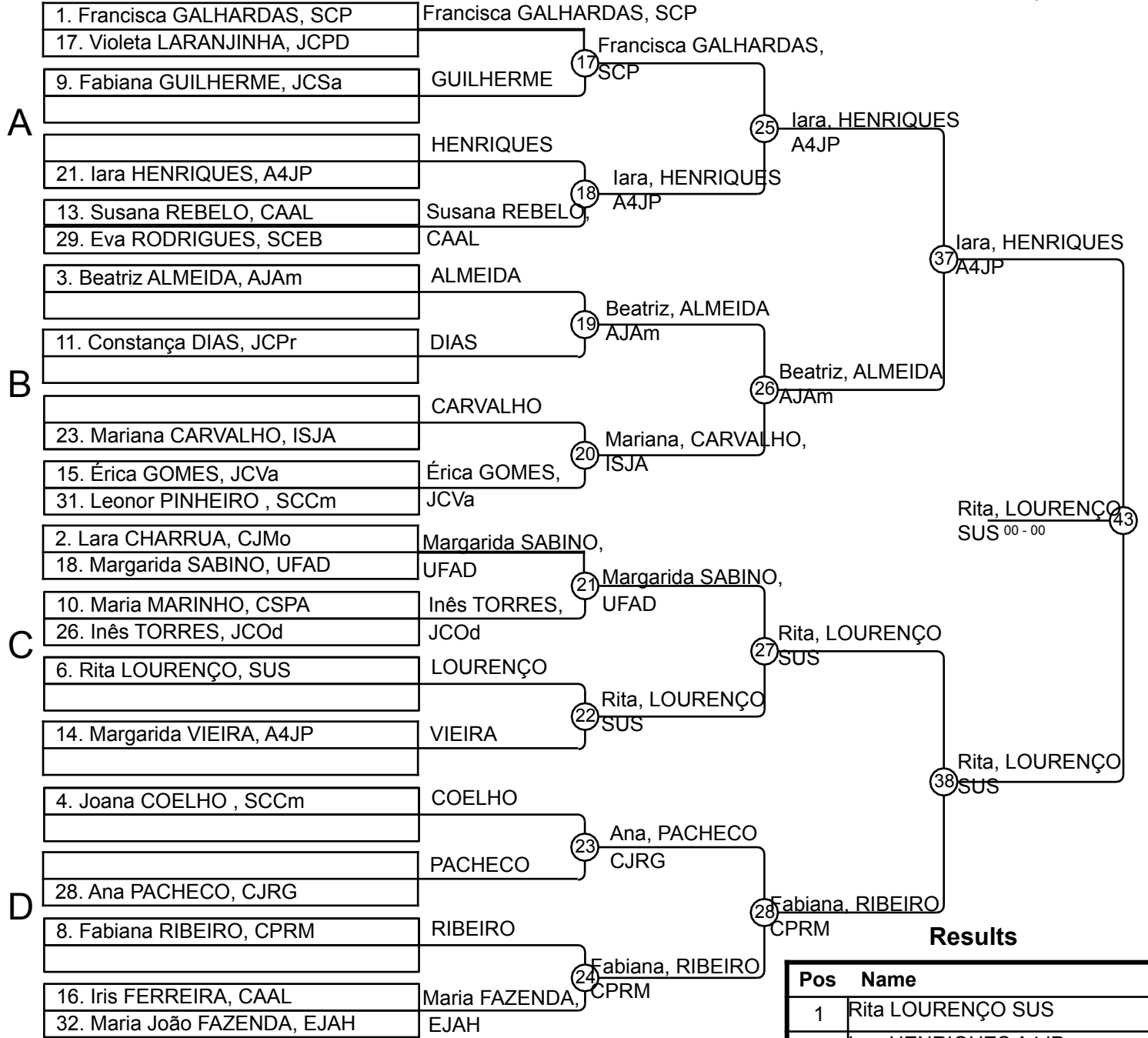

Results

| Pos | Name |
|-----|---------------------------|
| 1 | Rita LOURENÇO SUS |
| 2 | Iara HENRIQUES A4JP |
| 3 | Fabiana RIBEIRO CPRM |
| 3 | Margarida SABINO UFAD |
| 5 | Mariana, CARVALHO, ISJA |
| 5 | Beatriz, ALMEIDA AJAm |
| 7 | Francisca, GALHARDAS, SCP |
| 7 | Maria FAZENDA, EJAH |

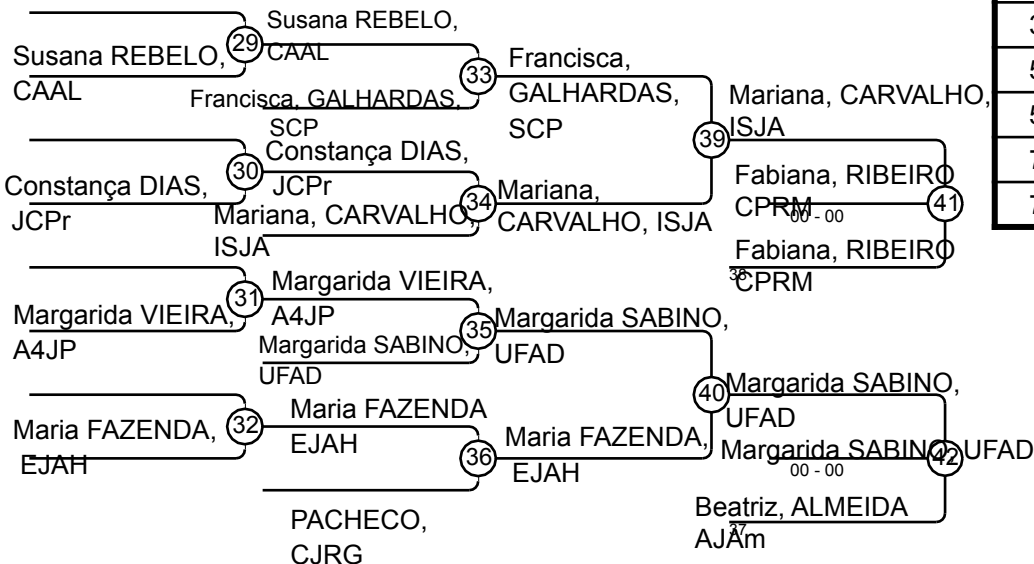

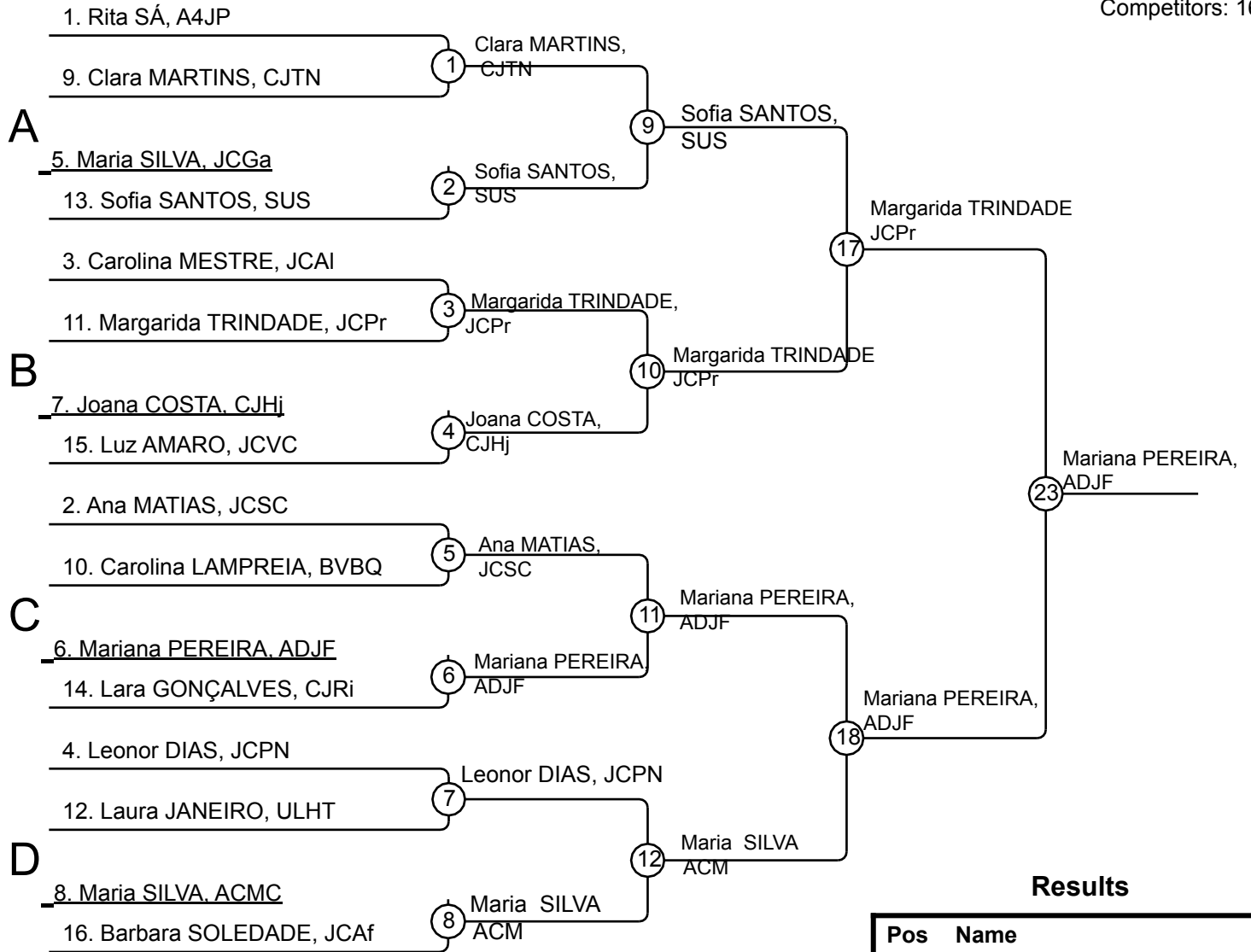

Results

| Pos | Name |
|-----|--------------------------|
| 1 | Mariana PEREIRA, ADJF |
| 2 | Margarida TRINDADE JCPPr |
| 3 | Clara MARTINS, CJTN |
| 3 | Sofia SANTOS, SUS |
| 5 | Maria, SILVA ACM |
| 5 | Ana MATIAS, JCSC |
| 7 | Joana COSTA, CJHj |
| 7 | Leonor DIAS, JCPN |

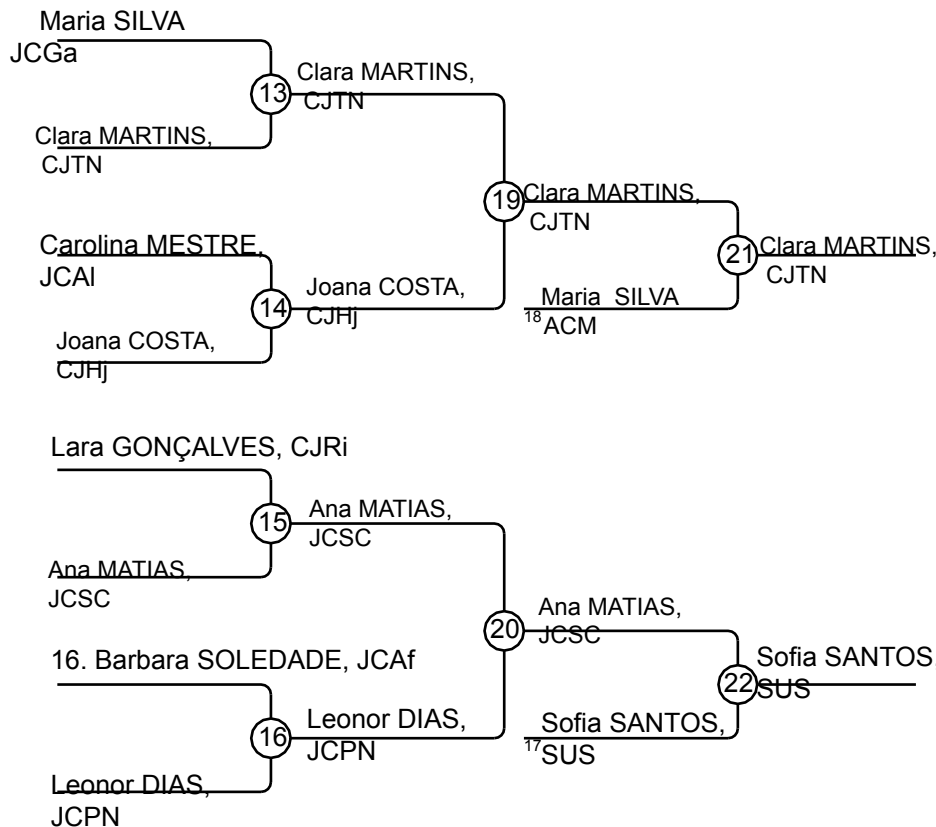

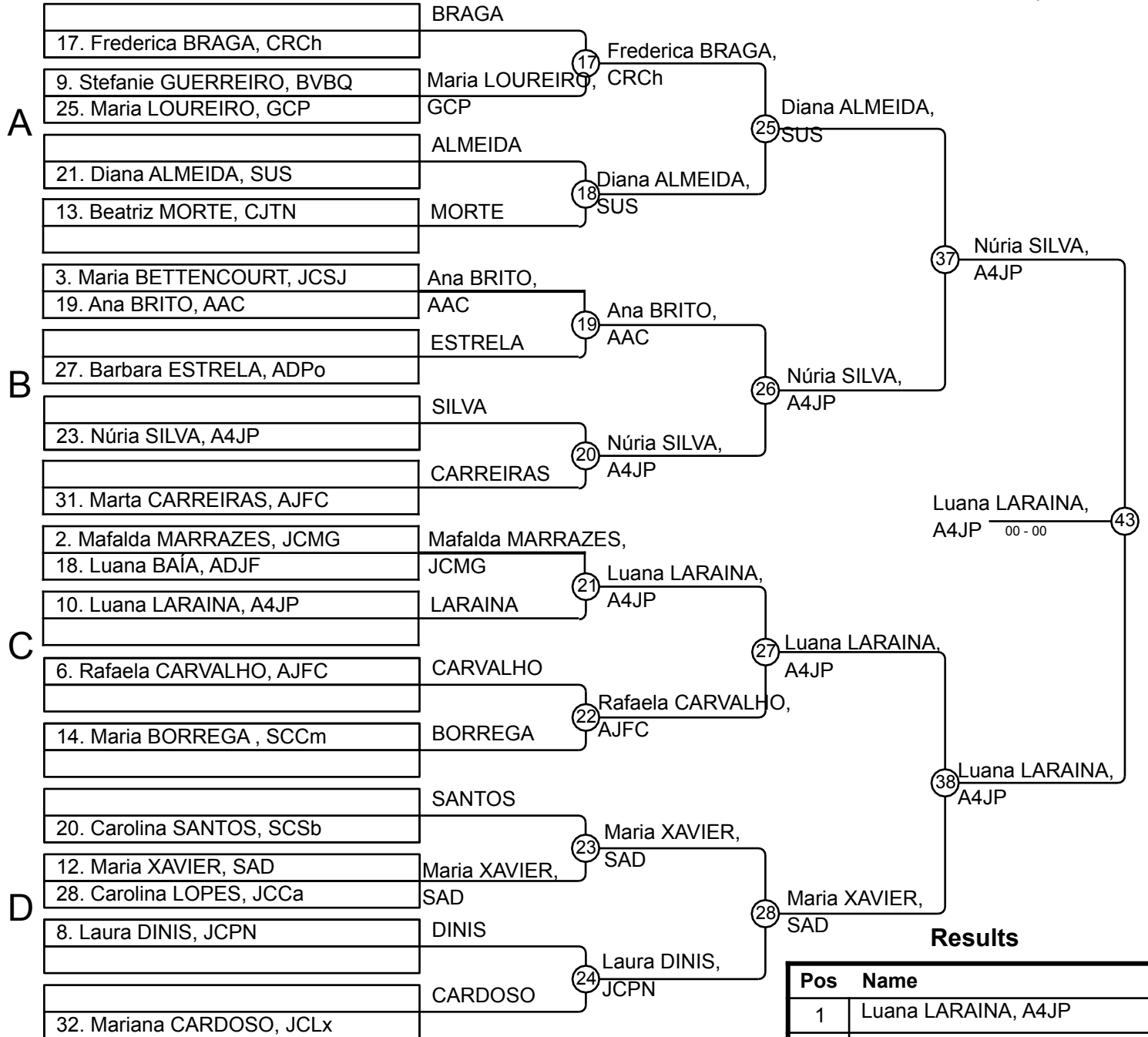

Results

| Pos | Name |
|-----|-----------------------|
| 1 | Luana LARAINA, A4JP |
| 2 | Núria SILVA, A4JP |
| 3 | Frederica BRAGA, CRCh |
| 3 | Diana ALMEIDA, SUS |
| 5 | Maria XAVIER, SAD |
| 5 | Laura DINIS, JCPN |
| 7 | Beatriz MORTE, CJTN |
| 7 | Marta CARREIRAS, AJFC |

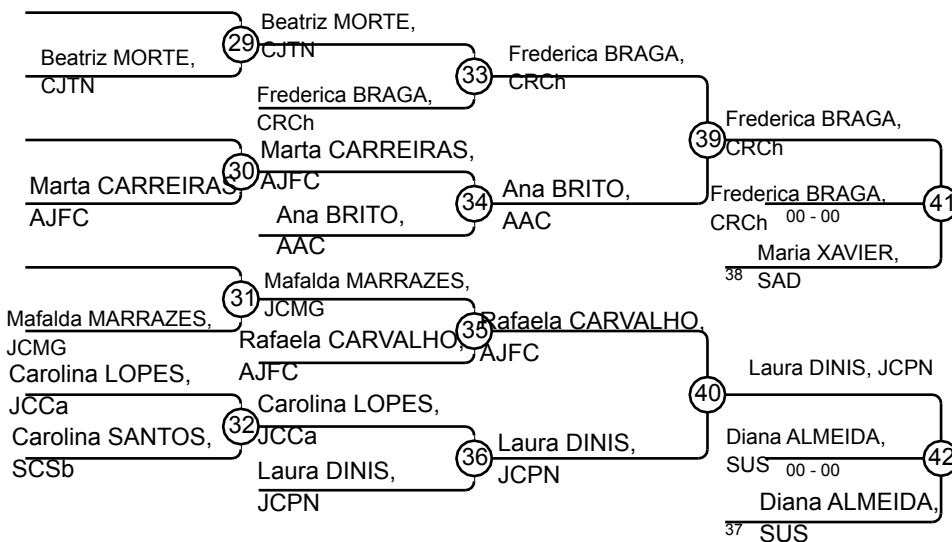

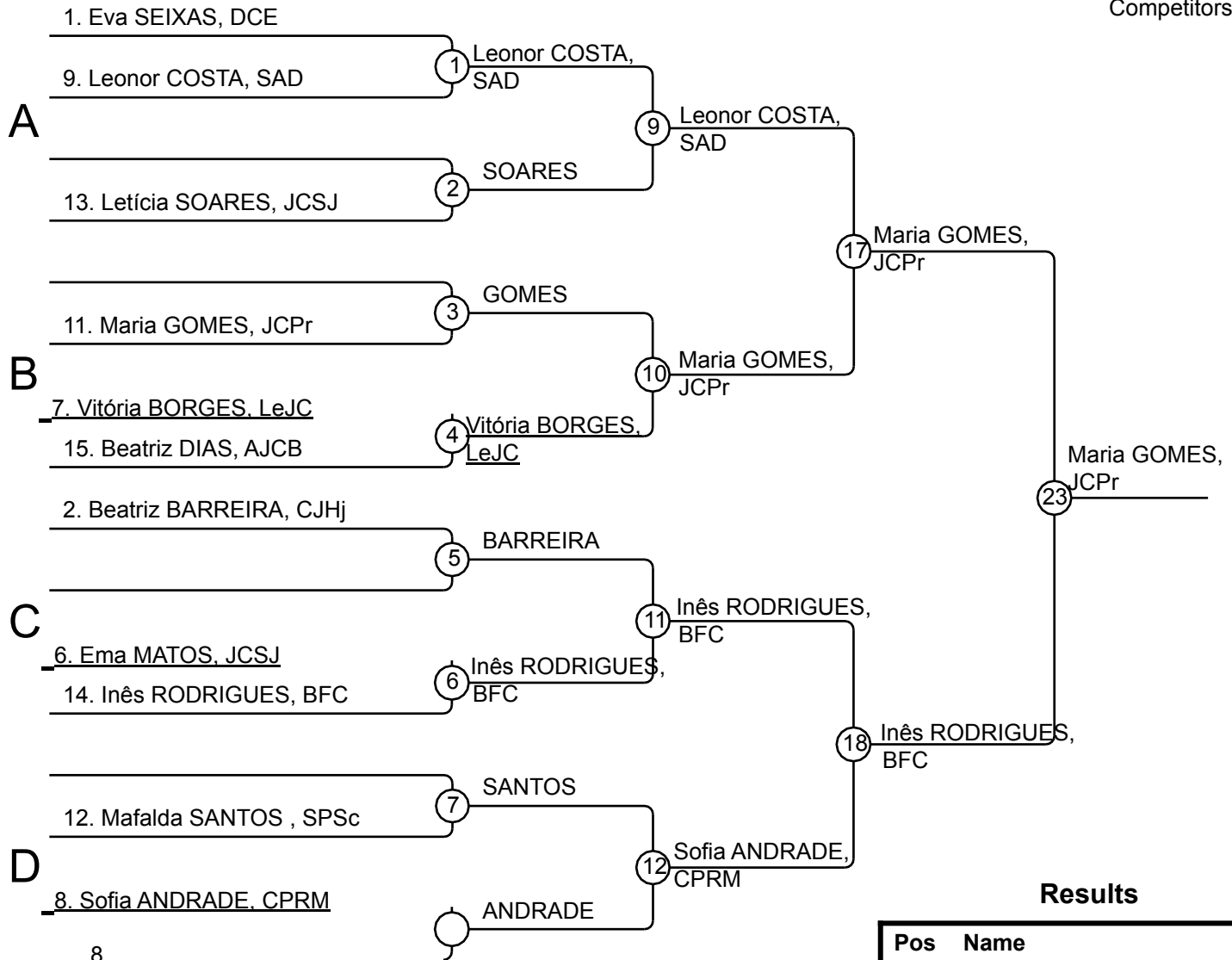

Results

| Pos | Name |
|-----|----------------------------|
| 1 | Maria GOMES, JCPPr |
| 2 | Inês RODRIGUES, BFC |
| 3 | Eva SEIXAS, DCE |
| 3 | Leonor COSTA, SAD |
| 5 | Sofia ANDRADE, CPRM |
| 5 | Beatriz BARREIRA, CJHajime |
| 7 | Vitória BORGES, LeJC |
| 7 | Mafalda SANTOS, SPSc |

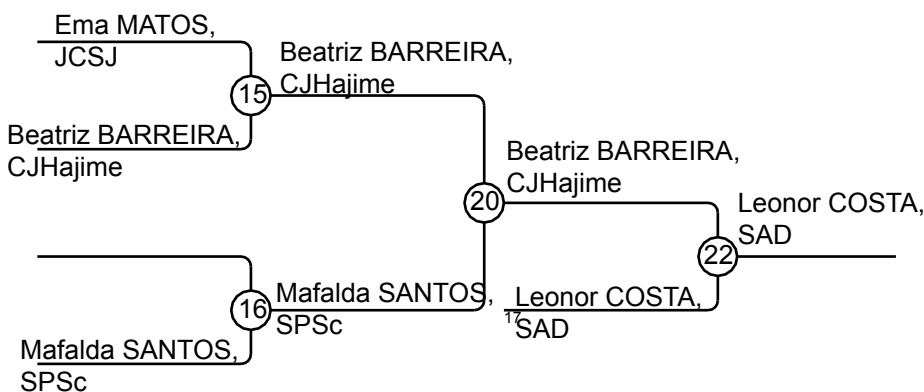
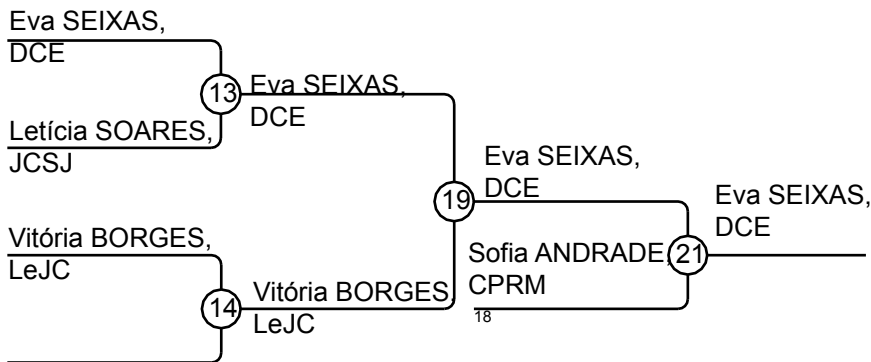

Competitors

Competitors: 6

| # | Name | Club | 1 | 2 | 3 | Wins | Pts | Pos |
|---|----------------|------|-----|---|-----|------|-----|-----|
| 1 | Laura BARREIRO | GRGc | — | D | V10 | 1 | 10 | 2º |
| 2 | Beatriz ROSA | JCPt | V10 | — | V10 | 2 | 20 | 1º |
| 3 | Joana MOREIRA | AAC | D | D | — | 0 | 0 | - |

Matches A

| Match | White | Blue | Result | Time |
|-------|----------------|-------------------|----------|------|
| 1 | Laura BARREIRO | 1 2 Beatriz ROSA | ROSA | V10 |
| 3 | Laura BARREIRO | 1 3 Joana MOREIRA | BARREIRO | V10 |
| 5 | Beatriz ROSA | 2 3 Joana MOREIRA | ROSA | V10 |

Competitors

| # | Name | Club | 4 | 5 | 6 | Wins | Pts | Pos |
|---|----------------|------|---|-----|-----|------|-----|-----|
| 4 | Viviana VITAL | SAD | — | V10 | V10 | 2 | 20 | 1 |
| 5 | Miriam VALADÃO | JCPD | D | — | V10 | 1 | 10 | 2 |
| 6 | Catarina VIANA | ADVR | D | D | — | 0 | 0 | - |

Matches B

| Match | White | Blue | Result | Time |
|-------|----------------|--------------------|---------|------|
| 2 | Viviana VITAL | 4 5 Miriam VALADÃO | VITAL | V10 |
| 4 | Viviana VITAL | 4 6 Catarina VIANA | VITAL | V10 |
| 6 | Miriam VALADÃO | 5 6 Catarina VIANA | VALADÃO | V10 |

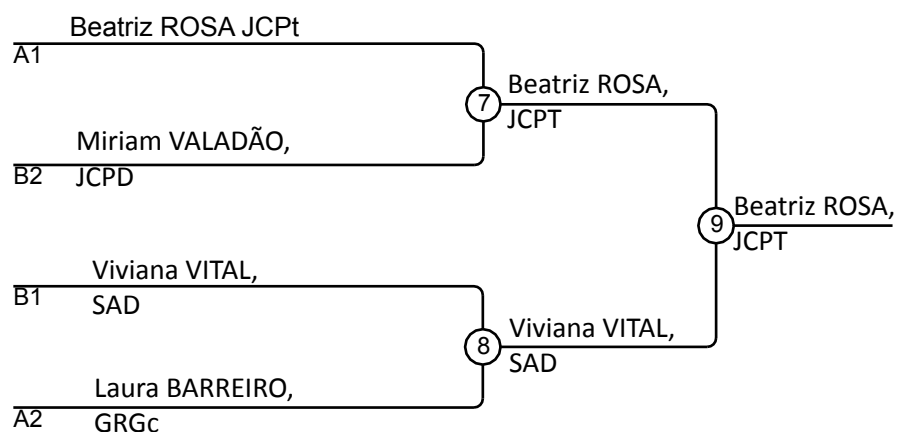

Results

| Pos | Name |
|-----|----------------------|
| 1 | Beatriz ROSA, JCPT |
| 2 | Viviana VITAL, SAD |
| 3 | Miriam VALADÃO, JCPD |
| 3 | Laura BARREIRO, GRGc |

Competitors

Competitors: 6

| # | Name | Club | 1 | 2 | 3 | Wins | Pts | Pos |
|---|--------------------|------|----|-----|-----|------|-----|-----|
| 1 | Margarida FERREIRA | SCP | -- | V10 | V1 | 2 | 11 | 1° |
| 2 | Mariana GACHINEIRO | JCVa | D | --- | D | 0 | 0 | - |
| 3 | Inês ALMEIDA | CJRG | D | V10 | --- | 1 | 10 | 2° |

Matches A

| Match | White | Blue | Result | Time |
|-------|--------------------|------------------------|----------|------|
| 1 | Margarida FERREIRA | 1 2 Mariana GACHINEIRO | FERREIRA | V10 |
| 3 | Margarida FERREIRA | 1 3 Inês ALMEIDA | FERREIRA | V1 |
| 5 | Mariana GACHINEIRO | 2 3 Inês ALMEIDA | ALMEIDA | V10 |

Competitors

| # | Name | Club | 4 | 5 | 6 | Wins | Pts | Pos |
|---|----------------------|------|-----|-----|-----|------|-----|-----|
| 4 | Kelly PEREIRA | MMSC | --- | D | D | 0 | 0 | - |
| 5 | Leonor RODRIGUES | CJRi | V | --- | V10 | 2 | 20 | 1° |
| 6 | Ana Luísa RAMALHINHO | EJAH | V10 | D | --- | 1 | 10 | 2° |

Matches B

| Match | White | Blue | Result | Time |
|-------|------------------|--------------------------|------------|------|
| 2 | Kelly PEREIRA | 4 5 Leonor RODRIGUES | RODRIGUES | V10 |
| 4 | Kelly PEREIRA | 4 6 Ana Luísa RAMALHINHO | RAMALHINHO | V10 |
| 6 | Leonor RODRIGUES | 5 6 Ana Luísa RAMALHINHO | RODRIGUES | V10 |

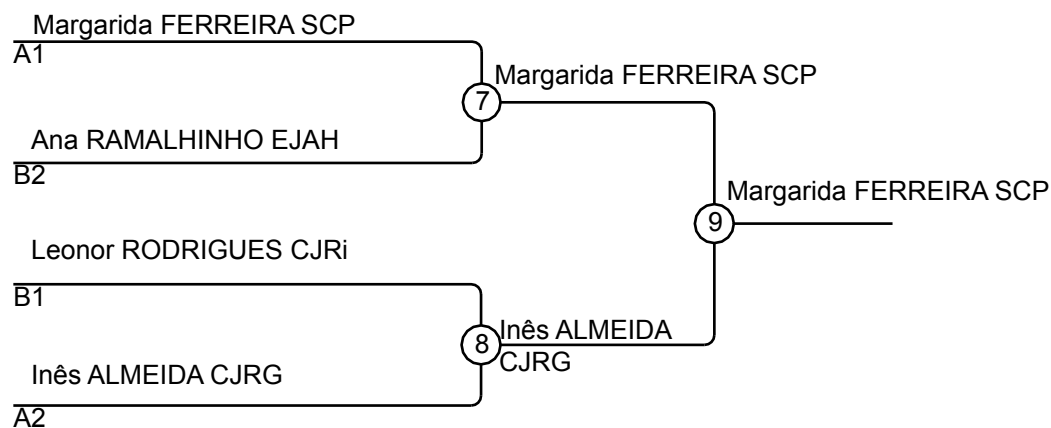

Results

| Pos | Name |
|-----|------------------------|
| 1 | Margarida FERREIRA SCP |
| 2 | Inês ALMEIDA CJRG |
| 3 | Ana RAMALHINHO EJAH |
| 3 | Leonor RODRIGUES CJRi |



Federação Portuguesa
de **Judo**

| | CLUBE | 1º Class. | 2º Class. | 3º Class. | TOTAL |
|----|-------|-----------|-----------|-----------|-------|
| 1 | SUS | 3 | | 2 | 5 |
| 2 | A4JP | 2 | 2 | 1 | 5 |
| 3 | JCPPr | 2 | 1 | 1 | 4 |
| 4 | SFGP | 2 | | | 2 |
| 5 | SCP | 1 | 1 | 1 | 3 |
| 6 | GCP | 1 | | 2 | 3 |
| 7 | ADJF | 1 | | | 1 |
| 8 | CJRG | 1 | | | 1 |
| 9 | JCAI | 1 | | | 1 |
| 10 | JCAv | 1 | | | 1 |
| 11 | JCLa | 1 | | | 1 |
| 12 | JCPN | 1 | | | 1 |
| 13 | JCPt | 1 | | | 1 |
| 14 | SLB | 1 | | | 1 |
| 15 | JCGa | | 2 | | 2 |
| 16 | CRCh | | 1 | 1 | 2 |
| 17 | GRGc | | 1 | 1 | 2 |
| 18 | SAD | | 1 | 1 | 2 |
| 19 | ULHT | | 1 | 1 | 2 |
| 20 | AJAr | | 1 | | 1 |
| 21 | AJFC | | 1 | | 1 |
| 22 | BFC | | 1 | | 1 |
| 23 | CJHj | | 1 | | 1 |
| 24 | CMod | | 1 | | 1 |
| 25 | CNSu | | 1 | | 1 |
| 26 | CRC | | 1 | | 1 |
| 27 | JCMG | | 1 | | 1 |
| 28 | JCSM | | 1 | | 1 |
| 29 | JCPD | | | 3 | 3 |
| 30 | CIMM | | | 2 | 2 |
| 31 | EJAH | | | 2 | 2 |
| 32 | JCMa | | | 2 | 2 |
| 33 | JCP | | | 2 | 2 |
| 34 | AAC | | | 1 | 1 |
| 35 | ACEO | | | 1 | 1 |
| 36 | AcJF | | | 1 | 1 |
| 37 | ADJ | | | 1 | 1 |
| 38 | AJAm | | | 1 | 1 |
| 39 | CAAL | | | 1 | 1 |
| 40 | CJPo | | | 1 | 1 |
| 41 | CJRI | | | 1 | 1 |
| 42 | CJTN | | | 1 | 1 |
| 43 | CPCM | | | 1 | 1 |
| 44 | CPRM | | | 1 | 1 |
| 45 | DCE | | | 1 | 1 |
| 46 | JCJc | | | 1 | 1 |
| 47 | JCLx | | | 1 | 1 |
| 48 | UFAD | | | 1 | 1 |
| 49 | CJRI | | | 1 | 1 |